

# TUOTELUETTELO

## 2024



**SPECIAL**  
Kova raudoitettu betoni  
Hard reinforced concrete

Gsm 050-585 0211  
www.suomen-timantituote.fi  
suomen.timantituote@sci.fi

**SPECIAL**  
Kova raudoitettu betoni  
Hard reinforced concrete

**SUOMEN**  **TIMANTTITUOTE OY**

# TUOTELUETTELO

Tähän luetteloon on koottu laaja valikoima korkealaatuisia rakentamista ja remontointia palvelevia Suomen Timanttituotteen valmistamia ja yhdessä urakoitsijoiden kanssa testaamia tuotteita. Luettelossa on myös suuri joukko muita tunnettuja rakennustyökoneita ja välineitä.

Toivomme näiden tuotteiden palvelevan siinä käyttötarkoituksessa, johon ne on suunniteltu. Anna meille palautetta niin tuotteista kuin palvelustammekin - vain siten voimme kehittää toimintaamme asiakkaidemme toivomaan suuntaan.

## SISÄLLYSLUETTELO

<b>Timanttiporanterät</b>	<b>3</b>	<b>Piikkausvasarat</b>	<b>30</b>
<b>Timanttisahanterät</b>	<b>4</b>	<b>Hakasnaulaimet</b>	<b>31</b>
<b>Porakoneet</b>	<b>5</b>	<b>Viimeistelynaulaimet</b>	<b>34</b>
<b>Porapuomistot</b>	<b>11</b>	<b>Tasosekoittimet</b>	<b>35</b>
<b>Käsisahat</b>	<b>17</b>	<b>Hihnakuuljettimet</b>	<b>37</b>
<b>Seinäsaahat</b>	<b>19</b>	<b>Imurit</b>	<b>38</b>
<b>Vaijerisaahat</b>	<b>20</b>	<b>Ilmanpuhdistimet/</b>	
<b>Lattiasaahat</b>	<b>22</b>	<b>Alipaineistajat</b>	<b>42</b>
<b>Pöytäsaahat</b>	<b>26</b>	<b>Adsorptiokuivaimet</b>	<b>43</b>
<b>Aggregaatit</b>	<b>28</b>	<b>Kombikuivaimet</b>	<b>43</b>
<b>Poravasarat</b>	<b>29</b>	<b>Tarvikkeet</b>	<b>46</b>

# TIMANTTIPORANTERÄT

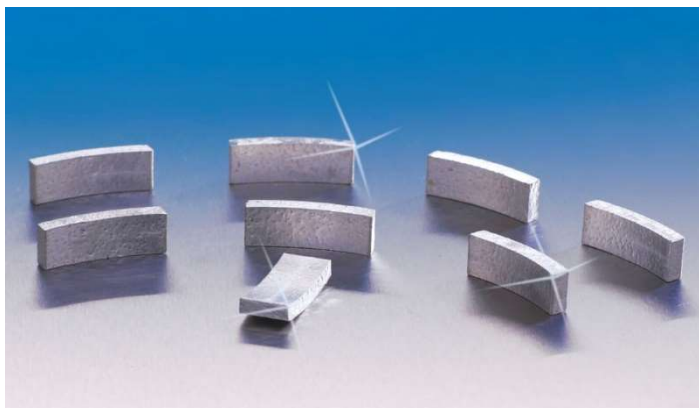

*Valmistamme ja teritämme poranterämme itse. Siten voimme varustaa terät käyttökohteen mukaan sopivimmilla segmenteillä parhaan lopputuloksen saavuttamiseksi.*



## OHUTSEINÄMÄISET JA LATTAKIERREPORANTERÄT

Valikoimiimme kuuluvat ohutseinämäiset sekä lattakierreporanterät. Ohutseinämäisiä teriä on saatavana Ø 16 - 150 mm:iin ja lattakierreteriä 8 - 700 mm:iin. Muut koot (halkaisijat ja pituudet) tilauksesta.

Uudelleenteritämme halkaisijaltaan 50 - 1500 mm teriä, joiden maksimipituus on 2000 mm. Tilauksesta toimitamme poranterät haluamallasi kierteellä.

Poranterien hyötypituudet:

- Lattakierteiset 500 mm
- Ohutseinämäiset 350 - 400 mm
- Tilauksesta toimitamme myös muita pituuksia.

Olemme myös Tyrolit Oy:n maahantuojaja valikoimissamme on kaikki Tyrolit Oy:n tuotteet.

KATSO LISÄÄ [www.suomentimanttituote.fi](http://www.suomentimanttituote.fi)

# TIMANTTISAHANTERÄT

*Valikoimissamme on erittäin laaja valikoima erikoisteriä, jotka on suunniteltu käyttökohteen mukaan. Tarjontamme kattaa terät kaikkiin sahatyyppeihin: seinä-, lattia-, käsi- ja pöytäsahoihin.*



## SPECIAL- JA PROFESSIONAL SAHANTERÄT

Suomen oloihin testatut ja erittäin leikkaavat sahanterät soveltuvat kovaa, kivistä ja runsaasti raudoitettua betonia sisältäviin työkohteisiin.

Halkaisijavaihtoehdot 300 - 600 mm. Special-sahanterät soveltuvat hyvin myös käsivaraiseen sahaukseen.



## KEHÄSAHANTERÄT JA ERIKOIS-SAHANTERÄT

Tiilen, raudoitettun betonin ja kiven sahaukseen.

Halkaisija 361 mm.



## TYROLIT TIMANTTISAHANTERÄT

Tyrolit timanttisahanterät ovat täydellinen valinta useisiin käyttötarkoituksiin. Tiilen, betonin ja kiven sahaukseen.

- Betonilaikat
- Asfalttilaikat
- Kuivasahauslaikat
- Lattiasahalaikat
- Pöytäsahalaikat
- Kehäsahalaikat

KATSO LISÄÄ [www.suomentimanttituote.fi](http://www.suomentimanttituote.fi)

## Käsivarainen poraus



### WEKA TIMANTTIPORAKONE DK 11 MÄRKÄPORAUKSEEN

Teho:	1600 W
Jännite:	230 V
Kierrosnopeus:	6500 1/min
Paino ilman kaapelia:	5,5 kg
Porausalue:	15 - 30 mm
Työkaluistukka:	R1/2



### WEKA TIMANTTIPORAKONE DK 116 MÄRKÄPORAUKSEEN

Teho:	1600 W
Jännite:	230 V
Kierrosnopeus:	420/min
Paino:	5,0 kg
Porausalue:	50 - 82 mm
Työkaluistukka:	M16



### WEKA TIMANTTIPORAKONE DK 118 MÄRKÄPORAUKSEEN

Teho:	1600 W
Jännite:	230 V
Kierrosnopeus:	430/min
Paino:	5,4 kg
Porausalue:	100 - 250 mm
Työkaluistukka:	R1/2



### WEKA TIMANTTIPORAKONE DK 119 MÄRKÄPORAUKSEEN

Teho:	1600 W
Jännite:	230 V
Kierrosnopeus:	430/min
Porausalue:	100 - 250 mm
Paino:	5,4 kg
Työkaluistukka:	R1/2



### WEKA TIMANTTIPORAKONE DK08, DK0803 KUIVA- JA MÄRKÄPORAUKSEEN

	<b>DK08</b>	<b>DK0803</b>
Teho:	1200 W	1200W
Jännite:	230 V	230V
Kierrosnopeus :	540/1700	540/1700
Porausalue mm:	30 - 200	30 - 200
Paino ilman kaapelia:	4,9 kg	4,9 kg
Työkaluistukka:	G 1/2"	G 1/2" + 1 1/4"

KATSO LISÄÄ [www.suomentimanttituote.fi](http://www.suomentimanttituote.fi)



## WEKA TIMANTTIPORAKONE DK09

### MÄRKÄPORAUKSEEN

Teho:	1200 W
Jännite:	230 V
Kierrosnopeus:	540/1700/min
Porausalue:	30 -200 mm
Paino:	5,2 kg
Työkaluistukka:	1 1/4"



## WEKA TIMANTTIPORAKONE DKS15

### MÄRKÄPORAUKSEEN

	<b>DKS15</b>	<b>DKS15 L</b>	<b>DKS15 S</b>
Teho:	2000 W	2000W	2000W
Lähtöteho:	1340 W	1340 W	1340 W
Kierrosnopeus :	700/1700	540/1200	900/1700
Porausalue mm:	30-180	40-200	30-120
Paino ilman kaapelia:	5,8 kg	5,8 kg	5,8 kg
Työkaluistukka:	1 1/4"	1 1/4"	1 1/4"



## WEKA TIMANTTIPORAKONE DK16

### MÄRKÄPORAUKSEEN

	<b>DK16</b>	<b>DK1603</b>
Teho:	2000 W	2000W
Jännite:	230 V	230V
Kierrosnopeus 6 tasoa:	540/1200/2520	540/1200/2520
Porausalue mm:	20 – 160	20 - 160
Paino ilman kaapelia:	5,9 kg	5,9 kg
Työkaluistukka:	G 1/2"	1 1/4"
	UNC+G1/2"	



## WEKA TIMANTTIPORAKONE DK17

### KUIVA- JA MÄRKÄPORAUKSEEN

Teho:	2000 W
Jännite:	230 V
Kierrosnopeus:	540/1200/2520 min
Porausalue:	20 -200 mm
Paino:	6,3 kg
Työkaluistukka:	1 1/4" + G1/2"



## WEKA TIMANTTIPORAKONE HD16

Teho:	2000 W
Jännite:	230 V
Kierrosnopeus:	540/1200/2520
Porausalue:	20 -200 mm
Paino:	6,3 kg
Työkaluistukka:	1 1/4" + G1/2"

KATSO LISÄÄ [www.suomentimanttituote.fi](http://www.suomentimanttituote.fi)



## DUSS TIMANTTIPORAKONE DIA 100W/150W/300W KUIVA- TAI MÄRKÄPORAUKSEEN

	DIA 100 W	DIA 150 W	DIA 300 W
Teho	1800 W	1800 W	1800 W
Jännite:	230 V	230 V	230 V
Optimaalinen porausalue mm:	32-102	52-162	112-300
Kierrosluku rpm:	900-1200	480-630	260 350
Paino kg:	6,1	6,1	6,1
Istukka:	R 1/2"	R 1/2"	R 1/2"



## DUSS TIMANTTIPORAKONE DIA 303W

### KUIVA- JA MÄRKÄPORAUKSEEN

Luokassaan kevein ja kompaktin 3-nopeuksinen timanttikorakone märkä- ja kuivaporaukseen. Elektroninen ylikuumentumissuoja. Märkäporauksessa vedenvirtauksen hienosäätö.

Ottoteho:	2000W
Jännite:	230W
Nopeus:	1/2/3 vaihe 360/680/1270 rpm
Istukan kierre:	G 1/2"
Paino:	6,5 kg
Porausalue:	32 - 300 mm halk.
Etäisyys seinästä	34 mm (etäisyys porausistukan keskeltä)



## TYROLIT TIMANTTIPORAKONE DME 17DP KUIVAPORAUKSEEN

2 nopeuksinen poramoottori kuivaporaukseen. Pehmeä iskutoiminto. Saatavana kolmella eri nopeudella. Integroitu pölynpoisto. Käsi tai puomistovaraiseen poraukseen. Poraus Ø 180 mm asti.

Teho:	2,0 kW
Jännite	230/50hz
Kierrosnopeus:	700/1700/min
Paino:	5,0 kg
Porausalue:	30 - 200 mm
Työkaluistukka:	1 1/4"



## TYROLIT TIMANTTIPORAKONE DME19DP KUIVAPORAUKSEEN

Teräsbetonin kuivaporaukseen. Koneessa käytännöllinen keskitysapu. Pehmeä iskutoiminto. Porausnopeuden led merkkivalo. Poraus Ø 162 mm asti

Teho:	1,8kW
Jännite	230/50hz
Kierrosnopeus:	1150/min
Paino:	5,2 kg
Porausalue:	52 - 162 mm
Työkaluistukka:	1 1/4 ja G 1/2"



## TYROLIT TIMANTTIPORAKONE DME22SU KUIVAPORAUKSEEN

Timanttiporausta aina Ø 180 mm asti. Soveltuu sähköasennuksiin ja putkitöihin. Säädettävä sivukahva. Pehmeä käynnistys. 3 - vaiheisen vaihteiston ansiosta . PRCD – turvakytkin. Kuivaporausmahdollisuus mukana tulevalla M16 sovittimella.

Teho:	2,2 kW
Jännite	230V/50-60Hz–110V/50-60 Hz
Kierrosnopeus:	400/750/1550/min
Porausalue:	20 - 180 mm
Paino:	6,0 kg
Työkaluistukka:	1 1/4"

KATSO LISÄÄ [www.suomentimanttituote.fi](http://www.suomentimanttituote.fi)

## Puomistovarainen poraus



### TYROLIT TIMANTTIPORAKONE DME33MW, DME33UW MÄRKÄPORAUKSEEN

Timanttiporausta aina Ø 450 mm asti. Erittäin tehokas porakone. 3 – nopeuksinen vaihteisto. Mekaaninen ja sähköinen ylikuormitussuoja. suorituskyvyn ja tason näyttö sekä tasoitustuki

	DME33MW	DME33UW
Teho:	3,3k W	3,3kW
Jännite:	230/50hz V	230/50hz V
Kierrosnopeus:	180/430/750 /min	180/430/750/min
Paino ilman kaapelia:	13,7 kg	13,7 kg
Porausalue:	50–450 mm	50–450 mm
Työkaluistukka:	1 ¼"	1 ¼"



### TYROLIT TIMANTTIPORAKONE DME52UV MÄRKÄPORAUKSEEN

Timanttiporausta aina Ø 500 mm saakka. Tehokas, vesijäähdytteinen 3-vaiheinen poramoottori. Korkea pyörimisnopeus 500 mm halkaisijaan saakka. Ylikuormituskytkin ja moottorin lämpösuojaus. LED-suorituskyvyn osoitin, Softstart ja kitkanesto.

Teho:	5,2 kW
Jännite	400 V / 50-60 Hz
Kierrosnopeus:	130/260/410 /min
Paino:	22,9 kg
Porausalue:	110 - 500 mm
Työkaluistukka:	1 ¼"



### TYROLIT TIMANTTIPORAKONE DGB1000

Suurten ja syvien reikien nopeaan ja helppoon poraamiseen. ModulDrill™ -nopea kiinnitysjärjestelmä. Sähköinen korkeataajuus- moottori tai hydraulinen standardimoottorivaihtoehto.

Teho 16A:	8,0kW
Teho 32A:	17 kW
Jännite	230 V
Kierrosnopeus:	/min
Paino:	15,7 kg
Porausalue:DRA500:	150 - 500 mm
Porausalue: BC-2:	150–1000 mm

### DUSS PORAKONE DIA 400 W

Rakennustöihin, reikien tekoon raudoitettuun betoniin sekä riviporauksiin, läpiviennit kanaville, putkille ja kaaapeleille. Ilmajäähdytteinen 3200 W moottori. Elektroninen ylikuormitussuoja.

Ottoteho:	3200W
1 vaihde 230 rpm	Halkaisija 172-400 mm
2 vaihde 480 rpm	Halkaisija 92-182 mm
3 vaihde: 720 rpm	Halkaisija 67-112 mm
Paino:	12 kg
Istukan kierre:	1 1/4" UNC ulkokierre



### WEKA TIMANTTIPORAKONE DK 18, DK 1803

	DK18	DK1803
Teho:	2000 W	2000W
Jännite:	230 V	230V
Kierrosnopeus:	540/1200/2520	540/1200/2520
Porausalue mm:	20 – 160	20 - 160
Paino:	5,9 kg	5,9 kg
Työkaluistukka:	G 1/2"	1 1/4" + G 1/2"



KATSO LISÄÄ [www.suomentimanttituote.fi](http://www.suomentimanttituote.fi)





## WEKA TIMANTTIPORAKONE DK26, DK26 L, DK26 S

	DK 26	DK 26 L	DK 26 S
Teho:	2600 W	2600W	2600W
Jännite:	400/3 V	400/3 V	400/3 V
Kierrosnopeus :	320/630/980	245/480/760	460/910/1420
Porausalue mm:	40-250	50-310	30-170
Paino ilman kaapelia:	11,6 kg	11,6 kg	11,6 kg
Työkaluistukka:	1 1/4"	1 1/4"	1 1/4"



## WEKA TIMANTTIPORAKONE DK 32

	DK32	DK32 S
Teho:	3200 W	3200W
Jännite:	230 V	230V
Kierrosnopeus :	230/460/720	300/590/930
Porausalue mm:	55 – 350	40 - 250
Paino ilman kaapelia:	11,9 kg	11,9 kg
Työkaluistukka:	R1/2N	R1/2N



## WEKA TIMANTTIPORAKONE SR 25, SR25 S

	DK25	DK25 S
Teho:	3700 W	3700W
Jännite:	230 V	230V
Kierrosnopeus 6 tasoa :	230-570	300-740
Porausalue mm:	80-370	60-300
Paino ilman kaapelia:	14,7 kg	14,7 kg
Työkaluistukka:	1 1/4"	1 1/4"



## WEKA TIMANTTIPORAKONE DK S32

	DK32	DKS32 S
Teho:	3200 W	3200W
Jännite:	400 V	400V
Kierrosnopeus :	230/460/720	300/590/930
Porausalue mm:	52-300	42-250
Paino ilman kaapelia:	12,4 kg	12,4 kg
Työkaluistukka:	1 1/4" UNC	1 1/4" UNC



## WEKA TIMANTTIPORAKONE SR38 MAMMUT, SR38 S

	SR38	SR38 S
Teho:	3700 W	3700W
Jännite:	230 V	230V
Kierrosnopeus:	180-1370	340-2580
Porausalue mm:	40 – 400	20 - 280
Paino ilman kaapelia:	16,5 kg	16,5 kg
Työkaluistukka:	1 1/4"	1 1/4"

KATSO LISÄÄ [www.suomentimantituote.fi](http://www.suomentimantituote.fi)

## WEKA TIMANTTIPORAKONE DK42 E, ES,EL



	<b>DK 42 E</b>	<b>DK 42 ES</b>	<b>DK 42 EL</b>
Teho:	3900 W	3900W	3900W
Jännite:	400/3 V	400/3 V	400/3 V
Kierrosnopeus :	160/310/490	230/460/720	130/260/410
Porausalue mm:	40-400	50-300	90-450
Paino ilman kaapelia:	19 kg	19 kg	19 kg
Työkaluistukka:	1 1/4"	1 1/4"	1 1/4"

## WEKA TIMANTTIPORAKONE DK 52, DK52 ES



	<b>DK52</b>	<b>DK52 ES</b>
Teho:	5200 W	5200W
Jännite:	400 V	400V
Kierrosnopeus:	130/260/410	160/310/490
Porausalue mm:	110-500	80-450
Paino ilman kaapelia:	22,9 kg	22,9 kg
Työkaluistukka:	1 1/4"	1 1/4"

## WEKA TIMANTTIPORAKONE DK 65, SR6508, SR65 S



	<b>SR65/SR6508</b>	<b>SR65 S</b>
Teho:	7500 W	7500W
Jännite:	400 V	400V
Kierrosnopeus:	140-305	260-560
Porausalue mm:	120 – 500	80 - 350
Paino ilman kaapelia:	18,3 kg	14,7 kg
Työkaluistukka:	1 1/4" M33/3	1 1/4"

## WEKA TIMANTTIPORAKONE SR68 JUMBO



	<b>SR68 JUMBO</b>
Teho:	7500 W
Jännite:	400 V
Kierrosnopeus 6 tasoa:	205 - 1370
Porausalue mm:	50 – 350
Paino ilman kaapelia:	16,5 kg
Työkaluistukka:	1 1/4"

## WEKA TIMANTTIPORAKONE SR75 JUMBO



	<b>SR7508</b>	<b>SR75 S/SR7508S</b>
Teho:	7500 W	7500W
Jännite:	400 V	400V
Kierrosnopeus :	60-360	75-460
Porausalue mm:	150 – 900	120-800
Paino ilman kaapelia:	19,5 kg	19,5 kg
Työkaluistukka:	M33/3	1 1/4" / M33/3

KATSO LISÄÄ [www.suomentimanttituote.fi](http://www.suomentimanttituote.fi)

# PORAPUOMISTOT



## TYROLIT PORAPUOMISTO DRA150

Diagonaalinen säätö 90 ° -45 °. Integroitu kulmasäädön näyttö.

Max.pora Ø	20 - 152 mm
Max. käytettävissä oleva pituus:	550 mm
Moottorin asennus:	Pikakiinnitys
Paino:	9,5 kg

## TYROLIT PORAPUOMISTO DRU160

Diagonaalinen säätö, voidaan asettaa kulmaan 90 ° -45 °

Max.pora Ø	15 - 160 mm
Max. käytettävissä oleva pituus:	400 mm
Max. porausalue vedenkerääjällä:	130 mm
Paino:	9 kg



## TYROLIT PORAPUOMISTO DRU250, DRA250

Helppo porata vinoja reikiä. Vakaa kallistus ja porausreiän keskikohtan näyttö.

	<b>DRA250</b>	<b>DRU250</b>
Max.pora Ø:	40 - 250 mm	40 - 250 mm
Max. käytettävissä oleva pituus:	305 mm	447 mm
Max. porausalue vedenkerääjällä:	200 mm	200 mm
Moottorin asennus:	Pikakiinnitys	Pikakiinnitys
Paino :	17 kg	14 kg



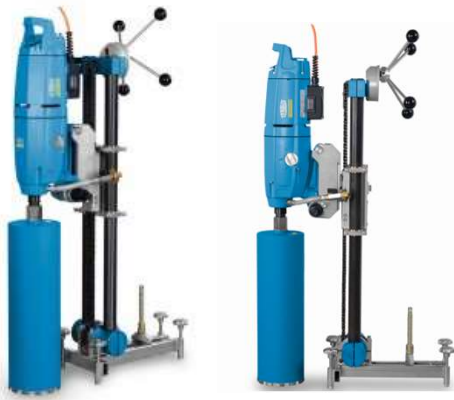

## TYROLIT PORAPUOMISTO BY

Diagonaalinen säätö 0 ° -90 °. Poraus mistä tahansa kulmasta.

Max.pora Ø	80 -300 mm
Max. käytettävissä oleva pituus:	520 mm
Paino:	21 kg
Jalustan säätö:	0 - 45 °

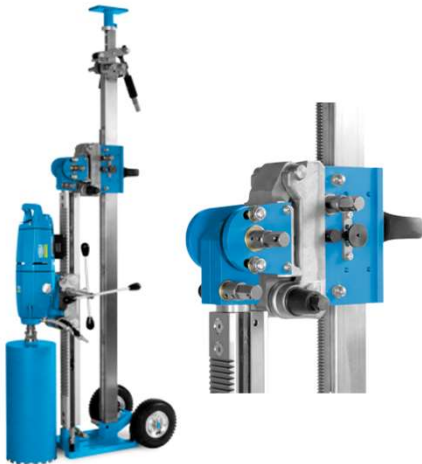

## TYROLIT PORAPUOMISTO DRU350

360° kääntyvä porausjalka. Suuri porausalue , 2 syöttölaatikkoa.

Max.pora Ø	50 – 260 mm
Max. käytettävissä oleva pituus:	760 mm
Moottorin asennus:	Pikakiinnitys
Paino:	48 kg
Jalustan säätö:	Kulmasäätö 0°-180°



## TYROLIT PORAPUOMISTO DRA 400

Keski-ja kuljmaosoitin, ja kakisnopeuksinen syöttölaite.

	<b>DRA400</b>	<b>DRU400</b>
Max.pora Ø :	50 - 250 mm	50 – 250mm
Max. käytettävissä oleva pituus:	746 mm	737 mm
Max. Porausalue vedenkerääjällä:	250mm	250 mm
Moottorin asennus:	Pikakiinnitys	Pikakiinnitys
Paino:	19 kg	18 kg



## TYROLIT PORAPUOMISTO DRA500 HYDRAULINEN

Laajennettava porapuumisto. Mahdollistaa pitkät läpivientireiät. Käyttö kaapelisahojen ja sähkölaitteiden kanssa helppoa.

	<b>DRA500</b>
Max.pora Ø:	100 - 250 mm
Max. käytettävissä oleva pituus:	825 mm
Max. porausalue 180 mm etäisyyslevyllä::	400 mm
Max. Porausalue 250 mm etäisyyslevyllä:	500 mm
Moottorin asennus:	Pikakiinnitys
Kulmasäätö:	90 ° –45 °
Paino :	26 kg

KATSO LISÄÄ [www.suomentimanttituote.fi](http://www.suomentimanttituote.fi)



## TYROLIT PORAPUOMISTO DRA500 SÄHKÖINEN

Laajennettava porapuumisto. Mahdollistaa pitkät läpivientireiät. Käyttö kaapelisahojen ja sähkölaitteiden kanssa helppoa.

Max.pora Ø:	DRA500
Max. käytettävissä oleva pituus:	100 - 250 mm
Max. porausalue 180 mm etäisyyslevyllä::	825 mm
Max. Porausalue 250 mm etäisyyslevyllä:	400 mm
Moottorin asennus:	500 mm
Kulmasäätö:	Pikakiinnitys
Paino :	90 ° -45 °
	26 kg

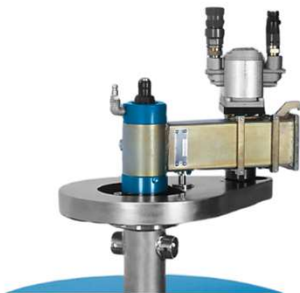

## TYROLIT PORAPUOMISTO BC-2 HYDRAULINEN

Ihanteellinen suurien reikien poraamiseen. Käyttö kaapelisahojen ja sähkölaitteiden kanssa helppoa.

Max.pora Ø	100 -350 mm
Max.porausalue 700 mm puomilla:	700 mm
Max.porauseluae 1000 mm puomilla:	1000 mm
Paino:	30 kg

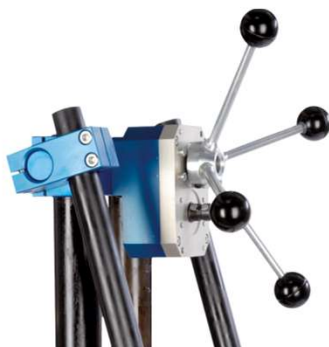

## TYROLIT PORAPUOMISTO BC-2 SÄHKÖINEN

Ihanteellinen suurien reikien poraamiseen. 2 nopeuksinen syöttölaatikko.

Max.pora Ø	100 – 400 mm
Max.pora Ø etäisyyslevyllä:	1000 mm
Max.poranterän pituus::	980 mm
Paino:	30 kg
Kallistusasento:	90°- 45°

## UKKO JA EEVA PORAPUOMISTOT



	EEVA 140	EEVA 260	UKKO
Korkeus:	1850-3200	1850-3200	1800-3200
Max.pora Ø:	140 mm	260 mm	450 mm
Jalustan säätö:	0-180°	0-180°	0-180°
Moottorin asennus:	Kaulakiinnitys	Pikalukko	Pikalukko
Paino:	38 kg	38 kg	50 kg

KATSO LISÄÄ [www.suomentimanttituote.fi](http://www.suomentimanttituote.fi)



### ADAMAS B13 MINI

Korkeus:	500 mm
Max.pora Ø:	130mm
Mitat:	260x200x900 mm
Porausalue:	20 -200 mm
Paino:	6,5 kg

### ADAMAS B14

Jalusta:	Ankkuri
Max.pora Ø:	200mm
Max. Käytettävissä oleva pituus:	500 mm
Porausalue:	20 -200 mm
Paino:	6,5 kg
Kiristyskauluksen halkaisija:	Ø60 mm

### ADAMAS B16

Jalusta:	Ankkuri
Max.pora Ø:	200mm
Max. Käytettävissä oleva pituus:	550 mm
Paino:	10 kg
Moottorin asennus:	Pikakiinnitys



### KÄÄNTYVÄ PUOMISTO B20P-360°

Tällä puomistolla on poraaminen mahdollista missä tahansa kulmassa.

Kiinnitys:	Ankkuri
Max.pora Ø:	300 mm
Max. Käytettävissä oleva pituus:	550mm
Moottorin asennus:	Pikakiinnitys
Paino:	59 kg

### ADAMAS KÄÄNTYVÄ PORAPUOMISTO B20P COMPLETE

Kattojen poraamiseen. Integroitu teleskooppijatk. Saatavana myös 360 ° puomilla.

Max.pora Ø:	170 mm
Max. käytettävissä oleva pituus:	600mm
Moottorin asennus:	Pikakiinnitys
Paino :	33,68kg



### ADAMAS PORAPUOMISTO B25

Pitkä puomi, portaaton kallistus 0° - 45°.

Max.pora Ø	200 mm
Max. käytettävissä oleva pituus:	800 mm
Moottorin asennus:	Pikakiinnitys
Paino:	15 kg
Jalustan säätö:	0 - 45 °



### ADAMAS PORAPUOMISTO B32 MINI

Pienen tilan porauksiin.

Max.pora Ø	350 mm
Max. käytettävissä oleva pituus:	550 mm
Moottorin asennus:	Pikakiinnitys
Paino:	19 kg
Jalustan säätö:	0 - 45 °



## ADAMAS PORAPUOMISTO B32T

Portaaton kallistus 0° - 45° . 2 portainen laskunopeus

Max.pora Ø :	350 mm
Max. käytettävissä oleva pituus:	550 mm
Moottorin asennus:	Pikakiinnitys
Paino:	19 kg



## ADAMAS PORAPUOMISTO B32T PITKÄ

Erittäin pitkä puomi. Portaaton kallistus 0° - 45° .

Max.pora Ø :	400 mm
Max. käytettävissä oleva pituus:	1500 mm
Moottorin asennus:	Pikakiinnitys
Paino:	26 kg



## KÄÄNTYVÄ PUOMISTO B32T-360°

Integroitu lävistysmahdollisuus. Kumpaakin laitetta voi käyttää myös erikseen.

Max.pora Ø:	300 mm
Max. Käytettävissä oleva pituus:	550mm
Moottorin asennus:	Pikakiinnitys
Paino:	80 kg



## ADAMAS PORAPUOMISTO B40

Ekstra pitkä puomi  
Reikien poraamiseen Ø 350 mm saakka

Max.pora Ø:	350 mm
Max. käytettävissä oleva pituus:	800mm
Moottorin asennus:	Pikakiinnitys
Paino :	22 kg

KATSO LISÄÄ [www.suomentimanttituote.fi](http://www.suomentimanttituote.fi)



## ADAMAS PORAPUOMISTO B50

Integroitu kuljetusalusta suurille poranterille.

Max.pora Ø:	600 mm
Max. käytettävissä oleva pituus:	800mm
Moottorin asennus:	Pikakiinnitys
Paino :	26 kg



**B60**

**B80**

## ADAMAS PUOMISTO B60

Mitat:	770 x 490 x 1250 mm
Max. poraus Ø:	600 mm
Max käytettävä pituus:	600 mm
Moottorin asennus:	Pikakiinnitys
Paino:	50 kg

## ADAMAS PUOMISTO B80

Kaksinkertainen porauspuomisto  
Helppo koota 2 x B32 tai 2 x B40 porapuumista

Mitat:	1700 x 680 x 1300 mm
Max.poraus Ø:	1000 mm
Paino:	75 kg



**B100 XL**

**B17 CLASSIC**

## ADAMAS PUOMISTO B100 XL

Suurien ja syvien reikien tehokkaaseen poraamiseen

Mitat:	1100 x 1250 x 2100 mm
Max poraus Ø:	800 mm
Moottorin asennus:	Pikakiinnitys
Paino:	100 kg

## ADAMAS PUOMISTO B17 CLASSIC

Ylösalaisin poraukseen ammattilaisille

Mitat:	550 x 400 x 2000 mm
Korkeus:	2000 mm - 2900 mm
Max poraus Ø:	150 mm
Moottorin asennus:	Pikakiinnitys
Paino:	32 kg

KATSO LISÄÄ [www.suomentimanttituote.fi](http://www.suomentimanttituote.fi)





## TYROLIT HBE400

Sähköinen kehäsaha seinä- ja lattiasahauksiin. Soveltuu sisä- ja ulkokäyttöön.

Max. leikkusyvyys:	150 mm
Max. sahanterä Ø:	405 mm
Jännite:	230 V / 50-60 Hz
Paino:	9,1 kg



## TYROLIT HRE410

Sähköinen käisaha seinä- ja lattialeikkauksille. Optimaalinen leikkuu P2@- 6,5 kW moottorin ansiosta. Kahvan käntö 90 ° vaakaleikkauksia varten.

Leikkusyvyys:	300 mm
Max. sahanterä Ø:	410 mm
Kierrosnopeus:	1.938 varv/min
Paino:	14,5 kg



## TYROLIT HRH500

Lattia- ja seinäsahauksiin aina 4000 mm asti. Tarkat kulmaleikkaukset, ei ylisahausta.

Leikkusyvyys:	400 mm
Max. sahanterä Ø:	510 mm
Ajomoottori:	Hydraulinen
Paino:	12,6 kg



## WEKA TS40 KORKEATAAJUSSAHA

Erittäin voimakas korkeataajuussaha. Saatavilla taajuusmuuttaja FU6C tai FU6D.

Leikkusyvyys:	165 mm
Max. sahanterä Ø:	400 mm
Kierrosnopeus:	2500/min
Jännite:	230/400 V
Paino:	9,4 kg

KATSO LISÄÄ [www.suomentimanttituote.fi](http://www.suomentimanttituote.fi)



## KEHÄSAHA TR40

Erittäin voimakas vesijäähdytteinen korkeataajuussaha. Saatavilla taajuusmuuttaja FU6C tai FU6D.

Leikkuusyvyys:	300 mm
Max. sahanterä Ø:	400 mm
Kierrosnopeus:	2000/min
Jännite:	230/400 V
Paino:	13,5 kg



## HS45 EMMA

Vesijäähdytteinen erittäin tehokas korkataajuussaha. Saatavilla ohjauskiskolla.

Max.leikkuusyvyys::	165 mm
Max. sahanterä Ø:	400mm
Kierrosnopeus:	2500/min
Jännite:	230/400 V
Paino:	8,5 kg



## HS50 EMMA

Vesijäähdytteinen erittäin tehokas suurtaajuusmoottori.

Leikkuusyvyys:	210 mm
Nimelliskapasiteetti:	3700/6500
Max. sahanterä Ø:	500 mm
Kierrosnopeus:	1850/min
Paino:	12,5 kg



## TK40 ANNATIMANTTIKETJUSAHA

Voimakas vesijäähdytteinen korkeataajuusmoottori.

	TK40	TK40
Jännite:	230V	400V
Leikkuusyvyys:	405 mm	405 mm
Laipan pituus:	30 – 40 cm	30 – 40 cm
Nimellisteho:	3700	6500
Nopeus:	5500/min	5500/min
Paino:	9,8 kg	9,8 kg

KATSO LISÄÄ [www.suomentimanttituote.fi](http://www.suomentimanttituote.fi)



## WS75 FRIDA

Mahdollistaa leikkaamisen 750 mm sahanterällä. Sahaussyvyys jopa 320 mm saakka. Kiskot on valmistettu väännön kestävästä alumiiniprofiilista ja ruostumattomasta teräksestä. Kiertoliikkeinen seinäsaha.

	WS75	WS75H
Max. sahausyvyys:	320 mm	320 mm
Max. sahanterä Ø:	750mm	750 mm
Kierrosnopeus:	1400/min	1000-2000/min
Ottoteho:	6000W	11000W
Paino sahamoottori:	17 kg	13,5 kg
Paino ilman sahamoottoria:	19 kg	19 kg



## WSE811 MKII

Markkinoiden kevyin seinäsaha. Loistava elektroninen syöttöohjaus, todellinen tehosaaha.

Jännite:	400 V
Taajuus:	50Hz/60 Hz
Max. sahanterä Ø:	825 mm
Paino moottori:	26 kg
Paino kisko 1100 mm:	6,3 kg
Paino kisko 2200 mm:	12,6 kg
Paino kuljetusvaunu:	14,5 kg



## WSE1621 SÄHKÖINEN

Päivittäiseen yleiskäyttöön. Hiljainen ja kevyt.

Jännite:	400–480 V
Taajuus:	50Hz/60 Hz
Max. sahanterä Ø:	1600 mm
Paino moottori:	263,5kg
Paino kisko 1100 mm:	9,4 kg
Paino kisko 1650 mm:	15 kg
Paino kisko 1925 mm:	16,2 kg
Paino kisko 2200 mm:	18,4 kg
Paino kuljetusvaunu:	21 kg



## WSE 2226QC

Suuriin leikkuussyvyksiin luotettava ja tehokas saaha. Ainutlaatuinen teho 26 kW. Optimaalinen vääntö- ja kiertonopeus.

Jännite:	400–480 V
Taajuus:	50Hz/60 Hz
Max. sahanterä Ø:	1600 mm
Paino moottori:	263,5kg
Paino kisko 1100 mm:	9,4 kg
Paino kisko 1650 mm:	15 kg
Paino kisko 1925 mm:	16,2 kg
Paino kisko 2200 mm:	18,4 kg
Paino kuljetusvaunu:	21 kg

KATSO LISÄÄ [www.suomentimanttituote.fi](http://www.suomentimanttituote.fi)



## TYROLIT DZ-S2

Eduellinen aloittelijan malli. Kestävä ja tukeva rakenne. Kääntövarsi, 360 °

Max. sahanterä Ø:	1200mm
Max. sahausvyvyys:	510 mm
Vapaasti irroitettava enimmäiskoko:	6,3 kg
Paino ajomoottori ja 2 syöttömoottoria:	12,6 kg
Vain 2 syöttömoottoria:	27 kg



## TYROLIT FZ-4S

Taattu leikkutarkkuus jopa suurella kuormituksella. Nopea teränvaihto. Kääntövarsi, 360 °

Max. sahanterä Ø:	2200 mm
Max. sahausvyvyys:	1005 mm
Moottori:	Hydraulimoottori GR3
Paino veto- ja syöttömoottori:	47 kg
Paino 2 kpl syöttömoottoria:	39 kg

## VAIJERISAHAT



## VAIJERISAHA CCH225

Voidaan käyttää hydraulisesti tai sähköisesti.

### Hydraulinen

1 vetopyörä:	Ø 200 mm
Hydraulimoottori:	GR2
Ohjausrullat:	Ø 200 mm

### Sähköinen

1 vetopyörä:	Ø 200 mm (180)
Kiertotelat:	Ø 200 mm (180)
Nimellisteho:	(32 A) 20 kW
Moottorin teho:	S1 (32 A) 17 kW
Ohjauksen jännite:	400–480 V

KATSO LISÄÄ [www.suomentimanttituote.fi](http://www.suomentimanttituote.fi)

## TYROLIT VAJERISAHA SB ATEX



- Kokonaisvajerin pituus 15,5 m
- Sopii rakenteisiin, joiden leveys on jopa 10 m, suuren vajerivaraston ansiosta. Voidaan ajaa hydraulisilla voimapaketeilla, kuten myös modulaarisella WSE2226-järjestelmällä 26 kW:n moottorilla

Max. sahanterä Ø:	1200mm
Max. sahausvyvyys:	510 mm
Vapaasti irroitettava enimmäiskoko:	6,3 kg
Paino ajomoottori ja 2 syöttömoottoria:	12,6 kg
Vain 2 syöttömoottoria:	27 kg
7 vetopyörää:	Ø 200 mm (180)
Ohjainrullat:	Ø 200 mm (180)

## TYROLIT VAJERISAHA WCU17



Erytisen suuri vajerin varastointikapasiteetti.  
Hienosäädettävä syöttö. Saha kootaan minuuteissa ja voidaan sijoittaa suoraan leikattavaan esineeseen

Vajerin varastointi:	12,6 m
Vajerin kokonaispituus:	17 m
6 vetopyörää:	Ø 200 mm
Ohjausrullat:	Ø 200 mm
Paino ilman suojaa:	86 kg
Paino kannen kanssa:	98 kg
KxLxS	1600x750x500 mm

## TYROLIT VAJERISAHA WCE 30



- Kaksimoottorinen suurtaajuusmuuttaja 37 kW
- Portaattomasti säädettävä langan nopeus 0-25 m/s
- Pneumaattisen langankireyden ansiosta säädettävä vetovoima auttavat saamaan optimaalisen leikkuutehon.
- Leikkaa helposti jopa suuria rakenteita, kuten siltoja, savupiippuja, perustuksia jne.

Sähkömoottori:	32 A 37 kW
	2 kpl suurtaajuusmoottoria
Vajerivarasto:	25 m
Vajerin kokonaispituus:	30,1 m
Paino:	113, kg
KxLxS:	1240x610x370 mm

KATSO LISÄÄ [www.suomentimanttituote.fi](http://www.suomentimanttituote.fi)



## TYROLIT ASFALTTISAHA FSG513 BENZA

Helppo sahausvyöyden säätö. Oikean tai vasemmanpuoleinen sahaaminen.

Max. Sahanterä:	450mm
Max. sahausvyöyys:	170 mm
Sahalaikan nopeus:	2600 rpm
Moottori:	Bensa
Teho:	8.2 kW / 11 HP
Paino :	113 kg



## TYROLIT FSG620 BENZA

Helppotoiminen lattiasaha. Digitaalinen käyttötuntilaskuri

Max. sahanterä Ø:	600 mm
Max. sahausvyöyys:	230 mm
Sahalaikan nopeus:	2120 rpm
Moottori:	Hydrauli
Syöttönopeus:	0-24 m/min
Paino :	184 kg



## TYROLIT FSE1022 SÄHKÖ

Helppotoiminen lattiasaha. Digitaalinen käyttötuntilaskuri

Max. sahanterä Ø:	1000 mm
Max. sahausvyöyys:	420 mm
Sahalaikan nopeus:	850 1/min – 1850 1/min
Jännite/taajuus:	400 V / 32 A
Ajomoottori:	Sähköinen
Paino :	388 kg



## TYROLIT FSE811 SÄHKÖ

Helppotoiminen lattiasaha. Digitaalinen käyttötuntilaskuri

Max. sahanterä Ø:	800 mm
Max. sahausvyöyys:	320 mm
Sahalaikan nopeus:	1250 rpm
Jännite/taajuus:	400 V / 50 Hz
Ajomoottori:	Sähköinen
Syöttönopeus:	0-24 m/min
Paino :	158 kg

KATSO LISÄÄ [www.suomentimanttituote.fi](http://www.suomentimanttituote.fi)



## TYROLIT FSE1240 SÄHKÖ

Soveltuu rakennustyömaakäyttöön. Sähköhydraulinen sahausvyöden säätö. Kulmasahaustoiminto.

Max. sahanterä Ø:	1200 mm
Max. sahausvyöde:	480 mm
Sahalaikan nopeus:	1075 rpm
Moottori:	Sähkö
Paino :	840 kg



## TYROLIT FSD930 DIESEL

Hydraulisen ajon sekä sähkö-hydraulisen syvyyden säädön ansiosta helppo ja ergonominen käyttää.

Max. sahanterä Ø:	900 mm
Max. sahausvyöde:	350 mm
Sahalaikan nopeus:	1400 rpm
Moottori:	Diesel
Paino :	655 kg



## TYROLIT FSD1049 DIESEL

Tehokas dieselmoottori. 3-vaihteinen vaihteisto optimaalisella terän nopeudella. Portaaton leikkaussyvyyden säätö.

Max. sahanterä Ø:	1000 mm
Max. sahausvyöde:	430 mm
Sahalaikan nopeus:	2700 / 1800 / 1200 1/min
Moottori:	Diesel
Paino :	775 kg



## TYROLIT FSD1274 DIESEL

Suorakytkentäinen 74 hv:n Kubota-moottori, polttoainetehokas turbodiesel. Helppo huoltaa.

Max. sahanterä Ø:	1200 mm
Max. sahausvyöde:	480 mm
Sahalaikan nopeus:	1700 / 1250 / 975 1/min
Moottori:	Diesel
Paino :	990 kg

KATSO LISÄÄ [www.suomentimanttituote.fi](http://www.suomentimanttituote.fi)



## CEDIMA CF-2015 B BENSA

Jatkuva syöttö leikkauksen aikana. Suuri vesisäiliö .

Max. sahanterä Ø:	650 mm
Max. sahausvyvyys:	240 mm
Moottori:	Bensa
Käyttö:	Märkäsahaus
Paino :	28 kg



## CEDIMA CF-2116 D DIESEL

Tehokas dieselmoottori. Hydrostaattinen käyttömoottori optimaaliseen leikkutehoon. Hydraulinen leikkusyvyyden säätö ja säädettävä laskunopeus. Saranoitu teräsuoja. Soveltuu märkäsahaukseen.

Max. sahanterä Ø:	800 mm
Max. sahausvyvyys:	300 mm
Moottori:	Diesel
Käyttö:	Märkäsahaus
Paino :	340 kg



## CEDIMA CF – 2015 E DIESEL

Hydrostaattisella käyttölaitteella, jonka ansiosta leikkauksen aikana on jatkuva syöttö. Terän asennus on oikealle tai vasemmalle puolelle. Terän hätänosto mahdollista.

Max. sahanterä Ø:	900 mm
Max. sahausvyvyys:	350 mm
Jännite:	400 V
Moottori:	Sähkö
Käyttö:	Märkäsahaus
Paino :	342 kg

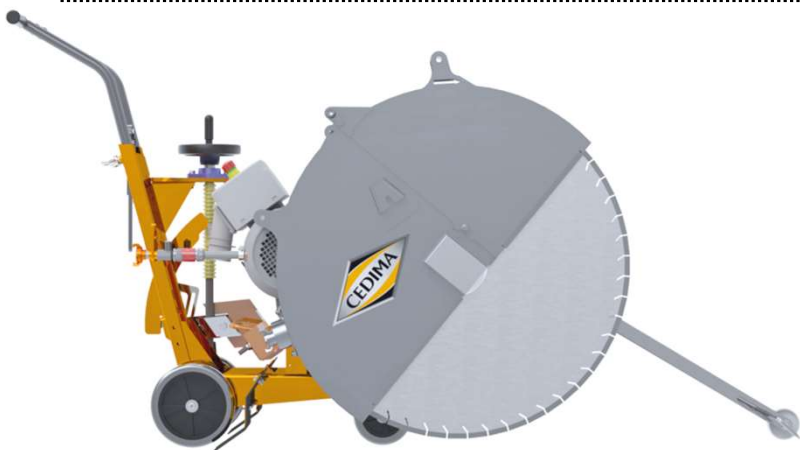

## CEDIMA S CF – 22E 800 SÄHKÖ

Märkäsahaukseen tarkoitettu lattiasaha silloin kun polttomoottorikoneet eivät ole sallittuja pakokaasu- ja/tai melusuojamääräysten vuoksi. Kone helppo purkaa ja koota ilman työkaluja.

Max. sahanterä Ø:	700 mm
Max. sahausvyvyys:	270 mm
Jännite:	400 V
Moottori:	Sähkö
Käyttö:	Märkäsahaus
Paino :	110 kg

KATSO LISÄÄ [www.suomentimanttituote.fi](http://www.suomentimanttituote.fi)





## CEDIMA CF-13.3 B BENSA

Käsiikäyttöinen leikkaussyvyyden säätö. Nykyaikaisen syklonisen ilmansuodattimen ansiosta pidemmät huoltovälit. Nostorengas kunjetuksen helpottamiseksi. Säädettävä leikkaussyvyyden ilmaisin.

Max. sahanterä Ø:	450 mm
Max. sahaussyvyys:	170 mm
Moottori:	Bensa
Käyttö:	Märkäsahaus
Paino :	104 kg



## CEDIMA CF-4030 D DIESEL

Hydraulisen käytön ansiosta sahaus sujuu pehmeästi. Jopa 410 mm:n leikkaussyvyys 1000 mm:n terällä ja sähköhydraulisella leikkaussyvyyden säädöllä. Koneessa on 1000 mm teräsuoja, vesipumppu ja teleskooppisoitin. Sähköinen leikkaussyvyyden mittaus, hydraulinen ohjaus ja seisontajarru vakiovarusteena. Sahan akselissa on 35,00 mm + 6 reikää.

Max. sahanterä Ø:	1000 mm
Max. sahaussyvyys:	410 mm
Moottori:	Diesel
Käyttö:	Märkäsahaus
Paino :	980 kg



## VFX-125 URASAHA

Uran tekemiseen lattialämmitysputkille, Ø 16 tai 18 mm putkille. Tarkka manuaalinen syvyys säätö. Integroitu pölynpoisto.

Max. sahanterä Ø:	125 mm
Max. sahaussyvyys:	25 mm
Moottori:	3,0 kW
Jännite:	400 V
Paino :	60 kg
Käyttö:	Betonin tai tasoitteen sahaamiseen



## DBS-250

Kevyt, kätevä ja tehokas lattiahiomakone 230 V virtaliitännällä eri lattiapintojen märkä- tai kuivahiontaan. Varustettu pyörivällä hiomapäällä seinän läheltä hiomista varten. Integroitu vesivaaka.

Moottori:	2,2 kW
Jännite:	230 V
Paino :	60 kg
Käyttö:	Kuiva tai märkä
Kierrosnopeus:	1410/min
PxLxK:	800x420x860 mm

KATSO LISÄÄ [www.suomentimanttituote.fi](http://www.suomentimanttituote.fi)



## TYROLIT LAATTASAHA TRE 250\*\*\*

Suuri leikkauspituus, leikkaa jopa 1 m laattoja. Mahdollista leikata eri tyyppisiä ja kokoisia laattoja. Siisti leikkausjälki. Tukevarakenteinen ja tarkasti leikkaava sahauspää. Kokoonlaitettava pöytä ja siirtopyörät helpottavat kuljettamista

Max. sahanterä Ø:	250 mm
Max. sahausvyvyys:	60 mm
Leikkauspituus:	940 mm (1 050 mm)
Sahalaikan nopeus:	2800 rpm
Sahalaikan keskireikä Ø :	25,4 mm
Pituus:	1375 mm
Leveys:	740 mm
Korkeus:	1275 mm
Paino :	104 kg



## TYROLIT LAATTASAHA TBE 400\*\*\*

Leikkausvyvyys jopa 125 mm . Hyvä hinta-laatusuhde sekä suuri joustavuus lukuisten asetusten ja sovellusvaihtoehtojen avulla. Vankka sahapöytä ja liukuestetuki takaavat puhtaan leikkausjäljen. Kääntyvä sahanpää 45° mahdollistaa monipuolisen leikkaamisen. Kulmarajoitin tarkoitettu 30° to 90° leikkauksille. Kuljetuspyörät ja taitettavat pöydän jalat helpottavat kuljetusta ja sijoittamista käyttöpaikkaan.

Max. sahanterä Ø:	400 mm
Max. sahausvyvyys:	125 mm
Leikkauspituus:	600 mm
Sahalaikan nopeus:	2800 rpm
Sahalaikan keskireikä Ø :	25,4 mm
Pituus:	1210 mm
Leveys:	655 mm
Korkeus:	1285 mm
Paino :	86 kg



## TYROLIT LAATTASAHA TME 700\*\*\*

Valmistettu ruostumattomasta teräksestä. Kestävät pyörät, trukkipiikki paikat ja nosturinkoukku. Vesipumppu lialta suojaisessa paikassa joka vähentää huoltotöitä ja edesauttaa ja varmistaa terän jäähdytyksen. Älykäs teränsuoja mahdollistaa nopean ja helpon terän paikalleen asennuksen

Max. sahanterä Ø:	700 mm
Max. sahausvyvyys:	270 mm
Leikkauspituus:	600 mm
Sahalaikan nopeus:	1380 rpm
Sahalaikan keskireikä Ø :	60 mm
Pituus:	1470 mm
Leveys:	910 mm
Korkeus:	1350 mm
Paino :	215 kg



## TYROLIT LAATTASAHA TME 1000\*\*\*

Vankka teräsrunko. Vakaa ja hyvä suorituskyky. Leikkuupöytäohjaus ruostumattomasta teräksestä. Siistit leikkuupinnat. Vähäiset huoltotarpeet. Trukkikoukut, hätäpysäytys painike ja helppo asennus. Suojarakenteen ansiosta sahanterä liikkuu helposti ja nopeasti.

Max. sahanterä Ø:	700 mm
Max. sahausvyvyys:	380 mm
Leikkauspituus:	660 mm
Sahalaikan nopeus:	910 rpm
Sahalaikan keskireikä Ø :	60 mm
Pituus, leveys, korkeus:	1800/1030/1500 mm
Paino :	324 kg



## CEDIMA CTS-57G

Tehokas 230 V moottori. Kallistuva sahanpää jiirisahauksia varten. Soveltuu tiilien, laattojen, luonnonkiven nopeaan ja tarkkaan leikkaamiseen. Tukeva galvanoitu sahapöytä pöly- ja vesitiiviillä kuulalakaureilla. Portaattomasti säädettävä sahanpää. 90 asteen sahanrajoitin neliönsahausta varten. Sähköinen vesipumppu helposti irroitettava. Helppo kuljettaa kokoontaitettavien jalkojen, vesisäiliön päissä olevien kahvojen ansiosta. Varustettu nostosilmukoilla.

Mitat:	1140x620x1460 mm
Keskireikä:	25,40 mm
Käyttö:	Märkäsahaus
Max. sahanterä Ø:	350 mm
Max. sahausvyvyys:	125 mm
Max. leikkuupituus:	600 mm
Moottori:	2,2 kW/230V
Moottorityyppi:	Sähkö
Paino :	74 kg



## CEDIMA CTS-175.1

Tehokas tukevarunkoinen saha. Sahapöytä galvanoitu. Tarkka 90 asteen pysäytys Erikoispitkä vesiallas. Ja tehokas vesijäähdytysjärjestelmä. Helppo kuljettaa.

Mitat:	1180x590x730/1570 mm
Keskireikä:	25,40 mm
Käyttö:	Märkäsahaus
Max. sahanterä Ø:	450 mm
Max. sahausvyvyys:	175 mm
Max. leikkuupituus:	620 mm
Moottori:	3,0 kW
Moottorityyppi:	Sähkö
Paino :	88 kg
Jännite:	230V



## CEDIMA CTS-81L

Monipuolinen yleissaha. Portaattomasti säädettävä sahanpää. Soveltuu pitkille työkappaleille. Myös 400V kolmivaihemoottorilla. Kiinteä sahanpää korkea- matala heiluritoiminnolla. Jiirileikkaus, tukeva teräsrunko. Liukumaton saha- pöytä. Tarkka 90 ° sahanrajoitin ja tehokas vesijäähdytysjärjestelmä.

Mitat:	1180x590x730/1570 mm
Keskireikä:	25,40 mm
Käyttö:	Märkäsahaus
Max. sahanterä Ø:	450 mm
Max. sahausvyvyys:	175 mm
Max. leikkuupituus:	620 mm
Moottori:	3,0 kW sähkö
Paino :	88 kg
Jännite:	230V



## CEDIMA CTS – 26 XL

Laatoille ja ohuiden luonnonkivilaattojen leikkaamiseen. Säädettävä ohjauskisko jiirisahauksiin 0°-45°. Säädettävä pöytä kumimatolla ja säädettävä sivuttaisrajoitin. Tarkasti liukuva sahanpää lukolla. Vesijäähdytys. Roiskesuoja kolmella sivulla. Lisävarusteena saatavana jatkopöytä pitkien työkappaleiden leikkaamiseen.

Leikkuukorkeus:	450 mm
Mitat:	1540x460x480/1140 mm
Keskireikä:	25,40 mm
Käyttö:	Märkäsahaus
Max. sahanterä Ø:	230 mm
Max. sahausvyvyys ja pituus:	55 x 1145 mm
Moottorin tyyppi:	1,2 kW, Sähkö 230 V
Kierrosnopeus:	3850 1/min
Paino:	77 kg



## PPH25

- Soveltuu seinä- ja vaijerisahaukseen ja poraukseen
- 2-vaiheinen ohjaus varmistaa optimaalisen leikkuunopeuden
- Yksinkertain ja helppo käyttää, Ergonomisesti järjestetty ohjauspaneeli
- Turvallinen korkealaatuisten elektronisten komponenttien ansiosta
- Manometrinäyttö pää- ja syöttösyklille.

Sähkömoottori teho: 25 Kw

### HYDRAULINEN

Painevaiheet: 2

2 syöttöpiiriä: Vaihdepyörä

Päävirta: Kaksoisvaihdepumppu

### TEHO

Vaihe1: 45 l / min 230 baarissa

Vaihe 2: 50 l / min 200 baarissa

### SÄHKÖINEN

Jännite: 400/480V

Taajuus: 50/60Hz

Virrankulutus: (400 V / 50 Hz) 42 A

Koneen Paino: 145 kg

PxLxK: 720x475x988 mm



## PPH25RR

• Teho 25 kW

- Soveltuu seinä-, vaijerisahaukseen ja poraukseen
- 4-vaiheinen ohjaus takaa optimaalisen leikkuunopeuden kaikissa sovelluksissa ja kaukosäätimen potentiometri varmistaa vaijerisäästöisen tasaisen käynnistyksen / pehmeän käynnistyksen
- Kaukosäätimen ansiosta vapaa liikkuvuus. Kaikki kaukosäätimen toiminnot ovat säädettävissä
- Kolmikytkin, toissijaiset kytkennät, käyttötuntien laskuri
- Muovikansi voidaan poistaa ilman työkaluja

Sähkömoottori teho: 25 Kw

### HYDRAULINEN

Painevaiheet: 4

2 syöttöpiiriä: Radiaalimäntäpumppu

Päävirta: Kolminkertainen vaihdepumppu

### TEHO

Vaihe 1: 45 l / min 230 baarissa

Vaihe 2: 50 l / min 200 baarissa

Vaihe 3: 60 l / min 170 baarissa

Vaihe 4: 70 l / min 140 baarissa

### SÄHKÖINEN

Jännite: 380/480V

Taajuus: 50/60Hz

Virrankulutus: (400 V / 50 Hz) 42 A

2 toissijaista liitäntää: (230 V / 50 Hz / 10 A (400 V / 50 Hz)

Koneen Paino: 170 kg

PxLxK: 760x550x1140 mm



## PPH40RR

Soveltuu seinäsahaukseen, vaijerisahaukseen ja poraukseen. Optimaalinen leikkauksenopeus nelivaiheisen asetuksen ansiosta. Pehmeä käynnistys potentiometrillä. Huoltoystävällinen, muovikansi voidaan irrottaa nopeasti

Sähkömoottori teho: 40 Kw

### HYDRAULINEN

Painevaiheet: 4

2 syöttöpiiriä: Radiaalimäntäpumppu

Päävirta: Kolminkertainen vaihdepumppu

### TEHO

Vaihe1 ja 2: 65 l/min 250 baarissa/75l/min 220 baarissa

Vaihe 3 ja 4: 80 l /min 200 baarissa/90l/min 180 baarissa

### SÄHKÖINEN

Jännite: 380 V / 400 V / 460 V / 575 V

Taajuus: 50/60Hz

Virrankulutus: 60 A

Koneen Paino: 238 kg

PxLxK: 820x560x1260 mm

## TYROLIT PORAVASARA DHE 32 230V



Tehokas ykone pieniin talttaustöihin. Nopea työkalunvaihto-järjestelmä SDS-plus poranteriin. Poraistukan irroitus ilman työkalua. Alhainen värinä ja suuri iskuteho. 900 W. Poraus Ø 32 mm asti.

Max.poraus betoniin:	32 mm
Max.poraus muuraukseen:	82 mm
Max.poraus teräkseen:	13 mm
Max.poraus puuhun:	32 mm
Moottori:	Sähkö
Jännite/taajuus:	220-240V/50-60Hz
Nimellisteho:	900 W
Koneen paino:	4,6 kg
Istukka:	SDS-plus



## DUSS PORAVASARA P 16 SDS

Poraus 24 mm saakka SDS+ terillä. Koneessa on isku päällä / isku pois -toiminto. Toimitetaan kuljetuslaukussa. Lisävarusteena koneeseen saatavilla 13 mm normaali poraistukka.

Ottoteho:	600
Porausalue:	5 – 24 mm
Yksittäisen iskun energia:	0-2,2 J
Koneen paino:	2,7 kg
Istukka:	SDS-plus



## DUSS PORAVASARA P 26 SDS

Duss P 26 SDS on tehokas kone 710 W moottorilla rasiaporauksiin tai elementtiasennuksiin. Kone on kokonsa ja painonsa puolesta näppärä käyttää erilaisissa rakennustyömaan töissä.

Ottoteho:	710 W
Porausalue:	> 12 mm
Poraus betoniin:	5 – 30 mm
Poraus teräkseen:	13 mm saakka
Poraus keskikovaan betoniin:	240 mm/min(14 mm terällä)
Yksittäisen iskun teho:	0 – 3.6 J
Koneen paino:	3,6 kg
Kierrosnopeus:	0 – 700 kierr./min.
Säädettävä iskunopeus:	0 – 3700iskua/min



## DUSS ISKUPORAKONE SB 13/2 RLE

Duss P 26 SDS on tehokas roppukone 710 W moottorilla rasiaporauksiin tai elementtiasennuksiin. Kone on kokonsa ja painonsa puolesta näppärä käyttää erilaisissa rakennustyömaan töissä. Toimitetaan kuljetuslaukussa.

Ottoteho:	650 W
Porausalue:	> 12 mm
Pikaistukka:	1,5 – 13 mm
Nopeus 1 vaihteella:	0 – 450 kierr./min
Nopeus 2 vaihteella:	0–1550 kierr./min
Vääntömomentti:	45 Nm



## DUSS PIIKKAUSVASARA PK 45 A

Rakennus- ja saneeraustyömaiden suosikki. RVA- tärinävaimennettu kytkinkahva. Pehmustettu kytkinkahva kääntyy 360°. Portaaton iskutehon säätö.

Ottoteho:	710 W
Yksittäisen iskun energia:	0 - 6,4 J
Suorituskyky kovaan K45/55 betoniin:	100 kg / h
Säädettävä kierrosnopeus:	0 - 3000 kierrosta / min
Koneen paino:	4,9 kg
Työkalu:	16 mm kuusikulmio
Tärinäarvo normaalissa käytössä:	6,8 m / s <sup>2</sup>



## DUSS PIIKKAUSVASARA PK 75 A

Jokapaikan piikkauskone. Pehmustettu etukahva kääntyy 360°. RVA- tärinävaimennettu kytkinkahva.

Ottoteho:	1150 W
Yksittäisen iskun energia:	5 - 10,5 J
Suorituskyky kovaan K45/55 betoniin:	280 kg / h
Säädettävä kierrosnopeus:	1500 - 2900 kierrosta/min
Koneen paino:	6,6 kg
Työkalu:	16 mm kuusikulmio
Tärinäarvo normaalissa /alaspäin:	7,1 m / s <sup>2</sup> - 6,8 m / s



## DUSS PIIKKAUSVASARA PK 160

Monipuolinen piikkakone. Koneen lapiokahvan ja kytkinkahvaan liitettävän lisäkahvan ansiosta konetta on helppo käsitellä piikatessa useampaan suuntaan. RVA-tärinävaimennettu kytkinkahva ja portaaton iskutehon säätö.

Ottoteho:	1300 W
Yksittäisen iskun energia:	10-18 J
Suorituskyky kovaan K45/55 betoniin:	n. 475 kg/h
Säädettävä kierrosnopeus:	1200 - 2200 kierrosta/min
Koneen paino:	9,5 kg
Istukka:	22 mm



## DUSS PIIKKAUSVASARA PK 300

Rakennustyömaiden järeisiin piikkauksiin. Koneen lapiokahvan ja kytkinkahvaan liitettävän lisäkahvan ansiosta konetta on helppo käsitellä piikatessa useampaan suuntaan. portaaton iskutehon säätö ja RVA-tärinä vaimennettu kytkinkahva.

Ottoteho:	1700 W
Yksittäisen iskun energia:	14-26 J
Suorituskyky kovaan K45/55 betoniin:	n. 680 kg/h
Säädettävä kierrosnopeus:	1000 - 1900 kierrosta/min
Koneen paino:	13,6 kg
Istukka:	22 mm



## DUSS PIIKKAUSVASARA PK 600

Huipputehokas yksittäisiskunsa ansiosta (41.joule). Varustettu lapiokahvalla ja kytkinkahvaan lisättävän apukahvan ansiosta konetta on helppo käsitellä monessakin työasennossa. Kytinkahva on RVA-tärinäsuojattu. Piikkaaminen tällä koneella on erittäin joutuisaa, jopa keskikovaan betoniin 1220 kg/tunnissa.

Ottoteho:	2000 W
Yksittäisen iskun energia:	18-41 J
Suorituskyky kovaan K45/55 betoniin:	n. 1220 kg/h
Säädettävä kierrosnopeus:	850 - 1500 kierrosta/min
Koneen paino:	17,4 kg
Istukka:	22 mm

## DUSS KOMBIVASARA PKX 4

Max-istukalla varustettu 5,4 kg:n näppärä piikkauskone seinälle ja ylöspäin piikatessa. Hyvä ahtaisiin paikkoihin ja julkisivuremontteihin kun tiputetaan rappausta. Ergonomisen lapiokahvansa ja RVA-tärinävaimennetulla kytkinkahvalla konetta on miellyttävä käyttää. Etupään lapiokahva kääntyy 360 astetta. Piikatessa taltan voi lukita mieleiseen työasentoon.

Ottoteho:	820 W
Yksittäisen iskun energia:	0 - 8,4 J
Suorituskyky keskivahvaan betoniin:	103 kg / h
Iskuluku säädettävissä:	0 - 3200 iskua /min
Koneen Paino:	5,4 kg
Istukka:	SDS-Max

## DUSS KOMBIVASARA PK 75 A

Tehokas piikkari. Ergonominen lapiokahva ja RVA-tärinävaimennettu kytkinkahva. Etupään lapiokahva kääntyy 360 astetta. Piikatessa taltan voi lukita mieleiseen työasentoon. SDS-Max istukka.

Ottoteho:	1150 W
Yksittäisen iskun energia:	5 – 10,5 J
Suorituskyky keskivahvaan betoniin:	103 kg / h
Iskuluku säädettävissä:	1500 - 2900 iskua / min
Paino:	7,3 kg
Piikkaus keskikovaan betoniin:	n.280 kg/h

## HAKASNAULAIMET



### TJEP PQZ-75 GAS 3G KAASUHAKASNAULAIN 35-75

Kaasukäyttöinen hakasnaulain Q-hakasilte  
Hakaspituus 35-75mm  
Paino 3,8kg  
Toimii 165mm runkonaulainkaasulla(esim. OK 220016)  
Yhdellä patruunallaampuu n. 1100 hakasta  
Syvyysäättö  
Vyökoukku  
Hakasten lataus lippaan päältä  
Muovilaukussa  
Yhteensopivat hakaset esim: Q/38 38mm, Q/45 45mm, Q/50 50mm, Q/65 65mm



### TJEP KAASUAITAHAKASNAULAIN 25-40

Kaasukäyttöinen aitahakasnaulain 25-40mm aitahakasilte, teräsaitojen jne. kiinnittämiseen. Täydellinen vaativiin tehtäviin. hyvin tasapainotettu ja erittäin tehokas, täydellisen asennuksen myös kovapuuhun. Syvyys on säädettävissä. ( sisältää ylimääräisen nokan kovapuuhun asennukseen )  
Hyvä tasapaino, Liukumaton ote – erittäin alhainen rekyyli  
Syvyysäättö, sileä jälkiä jättämätön varmistin, Vyökoukku  
Paino 3,73kg/40g naulainkaasu esim. 220016  
1.100 laukausta kaasua kohden/8000 laukausta ennen lataamista

Muovikotelo, 2 kpl TJEP-akkuja ja TJEP akkulaturi

KATSO LISÄÄ [www.suomentimanttituote.fi](http://www.suomentimanttituote.fi)



## TJEP BN 90/40 HAKASNAULAIN 12-40,

TJEP BN 90/40 hakasnaulain 90-sarjan hakasille.

- Poistoilman ulostulo pohjakannessa
- Soveltuu uriin
- Säädetty syvyysäättö
- Varmistimen päässä suojakumi
- Hakasen pituus 12-40mm
- Selänleveys 5,8mm
- Paino 1,26 kg



## TJEP PZ-16/50 HAKASNAULAIN 19-50 mm, N-hakanen

TJEP PZ-16/50 Hakasnaulain on kompakti ja kätevä työkalu useille lattiatyypeille, laudoille, langalle jne.

- Täydellinen fermacell®-laudoille ja lattialaudoille.
- Säädetty ilmanpoisto
- Nopea tukoksen poisto
- Sisältää erityisen varmistimen lattialle
- Paino 2,3 kg



## TESTO HAKASNAULAIN 19-50, P-hakasille

Huopa- ja tuulensuojalevyjen kiinnitykseen. P-hakanen on leveäselkäinen hakanen 26mm ja kone soveltuu hyvin tehdaskäyttöön. Avattava suukappale tukoksien helppoon poistoon, helpottaa myös puhdistusta. Pyörivä liitin helpottaa koneen käyttöä eri asennoissa. Vyökoukku on käännettävissä koneen molemmin puolin.

Hakaset: P-hakaset, 19-50mm, selkä 26mm, lanka 1,4 x 1,6mm

Paino: 2,2 kg

Koko: 377 x 80 x 257 mm

Varustus: Vyökoukku, Pyörivä liitin, Kantolaukku



## MAX HAKASNAULAIN 15-38, 90-hakasille

Turvavarustettu kevyt ammattitason hakasnaulain. TA238B/18-16:ta voidaan käyttää ovi- ja ikkunakoteloiden asennukseen, paneelien kokoonpanoon ja listaan, aluslattiaan, kaappikokoonpanoon, vaneristen koristelevyjen ja muiden sisätilojen viimeistelytyöhön. Huonekalujen kokoonpanoon ja kotelon takakiinnitykseen. Syvyysäättöpyörän avulla voidaan valita sopiva syvyys tarkan upotussyvyyden saavuttamiseksi.

Hakasnaulain 90 -sarja hakasille

Hakaset 15-38mm, selkäleveys 5,8mm, lanka 1,05x1,27mm

Kapea nokka ja syvyyden säätö

Kerta- ja pohjalaukaisu

Vyökoukku ja kantolaukku

Paino 1,2 kg



## TESTO HAKASNAULAIN 6-25, 80 hakasille

Hakasnaulain SF8025B verhoilu, haltexlevyjen ja MDF-paneelien kiinnittämiseen. Koneessa kerta ja kontaktilaukaus. Avaimeton syvyyden säätö ja molemmille puolille kääntyvä vyökoukku.

- Hakaset: 6-25 mm, 80-hakaset, selkä 12,8mm, lanka 0,9 x 0,7mm
- Paino: 1,3 kg
- Koko: 258 x 65 x 207 mm
- Varustus: Vyökoukku

KATSO LISÄÄ [www.suomentimanttituote.fi](http://www.suomentimanttituote.fi)



## TESTO HAKASNAULAIN 6-16, 80-hakasille

### Pitkä nokka



Testo verhoiluhakasnaulain on suunniteltu verhoilu käyttöön, kuten pehmustettujen huonekalujen kankaiden ja nauhan kiinnittämiseen. Huippunopea ja turvallinen kone käyttää, varmistettu laukaus esivarmistimella. Pitkä ja sileä nokka, ei takerru verhoiluun ja helpottaa vaikeapääsysten paikkojen kiinnittämistä. Poistoilman ohjaus taakse, joka ei jätä rumia rasvajälkiä verhoiluun.

Hakaset: 80-hakaset, 6-16mm selkä 12,8mm lanka 0,9x0,7 mm

Paino: 0,99 kg

Koko: 230 x 46 x 156 mm

Varustus: Pyörivä liitin, Kantolaukku

## TESTO HAKASNAULAIN 19-40 mm, M-hakasille



Raskaaseen teollisuuskäyttöön MDF, taustalevyjen ja haltexlevyjen kiinnitykseen. M-hakaset joissa selänleveys on 10mm. Kertalaukaus tai pohjalaukaus. Helppo ja turvallinen syvyydensäätö. Varmistimensuoja ei jätä rumia naulausjälkiä. Tukoksen poisto ja puhdistus on helppoa.

Hakaset: M-hakaset, 19-40 mm, selkä 10mm, lanka 1,1 x 1,25 mm

Paino: 2,10 kg

Koko: 264 x 80 x 301 mm

Varustus: vyökoukku, kantolaukku, pyörivä liitin

## TJEP TW 16/38 HAKASNAULAIN 13-38, P-hakanen



Kompakti ja kevyt hakasnaulain leveille P-hakasille (26mm selkä). Kevyt malli – kompakti muotoilu, silti koneessa on vahva iskuvoima.

Hakasten pituudet: 13-38mm

Selänleveys: 26mm

Paino: 2,6kg

## TJEP PQZ-64 HAKASNAULAIN 32-64, Q ja N-hakanen



Hakasnaulain 32-64mm Q-hakasille ja 32-50mm N-hakasille. Käyttäjäturvallinen työkalu – useille lattiatyypeille, laudoille, fermacell®:lle jne.

Säädettävä poistoilman suuntaus

Jumittuneen hakasen pikapuhdistus

Päältä ladattava

Sisältää erikoisnokanlattiaponttilautojen naulaukseen

Paino 2,68kg

## TJEP ES-500/40 HAKASNAULAIN 20-40



Hakasnaulain sopii täydellisesti puisten kattojen, kehyksien, aitojen jne. asennuksiin.

Vyökoukku

Äänenvaimennin

Säädettävä ilmanpoisto

Syvyysäättö

Lippaan täyttö sivusta

Ei jälkiä varmistimen suojan ansiosta

Sopivuus GB-hakasille

**KATSO LISÄÄ**

[www.suomentimanttituote.fi](http://www.suomentimanttituote.fi)



## TJEP F- 16/50 VIIMEISTELYNAULAIN

TJEP F-16/50 Viimeistelynaulain 1,6mm nauiloille aina 50mm asti

- Tyhjän makasiinin ilmaisin
- Säädettävä ilmanpoisto
- Ei jälkiä varmistimen suojan ansiosta
- Syvyydensäätö
- Tukoksen nopea poisto
- Kertalaukaus / pohjalaukaus
- Paino 1,46 kg



## TESTO VIIMEISTELYNAULAIN 15-50(B18)

Teston XB1850 viimeistelynaulain 15-50mm pituisille ja 1,2mm paksuisille nauiloille

- B18 viimeistelynaulat, 1,2mm x 15-50mm
- Kapea pika-avattava nokka
- Varmistimen suoja, syvyyden säätö
- Magnesium runko, 1,14 kg
- Laukku, letkuliitin
- Paino 2,1 kg



## MAX VIIMEISTELYNAULAIN 18-55mm, B18/1,2 mm

Huippuluokan ammattitason viimeistelynaulain. Voidaan käyttää ovi- ja puukoteloiden kiinnittämiseen, paneelien asennukseen, listoituksiin, aluslattiaan, kaappiasennukseen ja muihin viimeistelytyöihin. Varustettu vyökoukulla. Valintakytkin josta helppo vaihtaa kertalaukaisun ja pohjalaukaisun välillä. Naulausilmaisim. Kosketussuoja naulaimen varmistimessa pitää huolen ettei kiinnitettävään materiaaliin jää jälkiä. Helppo tukoksenpoistojärjestelmä. Naulaimessa voidaan käyttää 1,2mm paksuja 0-asteisia viimeistelynauloja. Kevyt, vain 2,7 kiloa. Vyökoukku asennettu ripustamaan työkalu helposti, kun se ei ole käytössä



## TESTO VIIMEISTELYNAULAIN, KAASU, 15-50(b18)

Teston GBN1850 kaasukäyttöinen viimeistelynaulain 15-50 x 1,2 mm

- B18 pienikantaiset viimeistelynaulat
- 2 x li-on akku, laturi ja laukku
- Paino 2,15 kg
- Toimii 18g/30ml naulainkaasulla (esim. OK 220047)



## VIIMEISTELYNAULAIN, PINNERI, 13-35, 6-pinnit

Viimeistelynaulain Super635 on ihanteellinen kone koristelijoiden kiinnitykseen liimauksen ajaksi. Naulan kanta on vain 0,64mm paksu ja lähes huomaamaton ja tämän takia konetta kutsutaan "hengettömäksi" naulaimeksi. Koneessa on paljon ominaisuuksia, kuten syvyydensäätö, varmistimen suoja joka estää jälkien syntymisen materiaaliin. Läpinäkyvä lipas helpottaa naulan määrän seuraamista, tyhjän laukaisun esto ja poistoilman ohjaus jottei materiaaliin synny rasvajälkiä.

- 6-sarjan naulat, pituus 12-35mm, paksuus 0,64mm
- Paino 0,8 kg
- Koko 185 x 30 x 185 mm
- Pyörivä liitin, Kantolaukku, Vyökoukku

KATSO LISÄÄ [www.suomentimanttituote.fi](http://www.suomentimanttituote.fi)



## SOROTO TASOSEKOITIN 40 L

Sisäkäyttöön suunniteltu mini tasosekoitin. Sekoittaa nopeasti 40 litraa materiaalia lattiaan, laatoitukseen, tiilikorjauksiin, rappaukseen jne. Suunniteltu kulkemaan portaissa ja läpi oviaukoista. Sopii erinomaisesti niin sisämuuraustöihin kuin harrastuskäyttöönkin. Sekoittaa nopeammin ja homogeenisemmin kuin esimerkiksi tavallinen betonimylly.

Moottori:	240 V
Rummun kapasiteetti:	41 l
Sekoituskapasiteetti:	40 l
Korkeus/leveys/pituus:	111-121/60/60 cm
Paino:	64 kg



## SOROTO TASOSEKOITIN 65 light

Pienempiin jyhyaikaisiin muuraustöihin, vaativalle tee-se-itse-rakentajalle, joka haluaa helpottaa työkuormaansa, tai loppukäyttäjälle, joka on tottunut betonimyllyyn, mutta haluaa päivittää sekoittimensa tasosekoittimeksi.

Moottori:	230 V
Rummun kapasiteetti:	67 l
Sekoituskapasiteetti:	65 l
Korkeus/leveys/pituus:	110-124/64/57 cm
Paino:	69 kg



## SOROTO TASOSEKOITIN 80 L

Helppo liikutella. Sekoittaa materiaalit nopeasti lattiatöihin, laatoitukseen, injektointiin, betoniremonttiin ja moneen muuhunkin. Toimii joko 240V tai 110V ja painaa enintään 88 kg. Sisätalokäyttöön saatavilla pölyohjain.

Moottori:	240 V
Rummun kapasiteetti:	81 l
Sekoituskapasiteetti:	80 l
Korkeus/leveys/pituus:	109-127/60/75 cm
Paino:	86 kg



## SOROTO TASOSEKOITIN 100 L

Sekoittaa juuri sopivasti kahden muurarin töihin. Sekoittaa materiaalia nopeasti ja homogeenisesti esimerkiksi injektointiin, laatoitukseen, betoniremonttiin. Kone toimii joko 240V tai 110V.

Moottori:	240 V tai 110 V
Rummun kapasiteetti:	106 l
Sekoituskapasiteetti:	100 l
Korkeus/leveys/pituus:	109-127/68/80 cm
Paino:	96 kg



## SOROTO TASOSEKOITIN 120 L

Runkoa on saatu taipumaan hieman koneen alle, jotta painopiste olisi täydellinen ja siksi sitä voi työntää helposti sen suuresta koosta huolimatta. Sekoittaa 120 litraa, mikä on täydellinen määrä esimerkiksi hartsisidottujen materiaalien ja epoksien sekoittamiseen. Sekoittaa hyvin tuotteita injektointiin, lattioihin, betoniremonttiin ja kaikkiin muihin materiaaleihin, joiden parissa tasosekoittimet loistavat.

Moottori:	240 V tai 110 V
Rummun kapasiteetti:	123 l
Sekoituskapasiteetti:	120 l
Korkeus/leveys/pituus:	117-127/72/95 cm
Paino:	104 kg

KATSO LISÄÄ [www.suomentimanttituote.fi](http://www.suomentimanttituote.fi)

## SOROTO TASOSEKOITIN 200 L



Ergonomisesti suunnitellun rungon ansiosta sitä on uskomattoman helppo käsitellä koostaan huolimatta. 200 L -tasosekoittimet käyvät 400 V:llä ja niissä on valinnainen 230 V:n ulostulo esimerkiksi työvalo, pölynimuria, sekoitinkonetta tai hihnakuljetinta varten. Aivan kuten muutkin mallit, tämäkin sekoitin on varustettu teleskooppijaloilla sopivan korkeuden säätämiseksi.

Moottori:	400 V
Rummun kapasiteetti:	220 l
Sekoituskapasiteetti:	200 l
Korkeus/leveys/pituus:	128-138/89/104 cm
Paino:	170 kg

## SOROTO TASOSEKOITIN 300 L



3 pyörää ja aisa helpottaa liikuttelua. Irroitettavat pyörät ja säädettävät teleskooppijalat, jotta kone on vakaa ja oikealla työkorkeudella esim. siilon alla. Lisäksi 3 nostorengasta nosturilla siirtelemistä varten - koneen alla tilaa trukilla kuljettamiseen. Koneessa on vakiona kumilapiot.

Moottori:	400 V
Rummun kapasiteetti:	300 l
Sekoituskapasiteetti:	270 l
Korkeus/leveys/pituus:	120-140/100/120 cm
Paino:	264 kg

## VISPILÄ

Useita eri malleja. Sopivat esimerkiksi kevytlaastin, kipsin, liimatuotteiden, sauma-aineiden, laastin, betonin ym. sekoitukseen.

Koot: BA80K – SA120 m14

BA: Soveltuu maalin, hienon laastin ja cempexon sekoittamiseen. BA80K: n halkaisija on 80 mm. Kuusikulmainen akseli pora-istukkaan kiinnittämistä varten. Ihanteellinen maalien ja muiden matalan viskositeetin omaavien materiaalien, kuten lakka-, lasite-, tiiviste-, kipsi-, lattia-, hartsi-

GA: Kartion muotoinen muoto tarkoittaa, että vispilä sekoittaa 15-20% nopeammin kuin perinteiset sekoittimet. GA120K: n halkaisija on 130 mm ylhäällä ja 110 mm alhaalla. Kuusikulmainen akseli on tarkoitettu asennettavaksi poran istukkaan.

SA: A- ja SA-sarjoissa on kartiomainen malli. Sekoittajaa on mahdollista pitää pystyasennossa puhdistettaessa. Kartion muodon ansiosta sekoittuu 15-20% nopeammin kuin perinteiset sekoittimet. SA-sarjan sekoittajaa on saatavana kahdessa versiossa. SA 120 Negative on kiertynyt vastapäivään. Tämän seurauksena se painaa materiaalia alaspäin. Se sopii parhaiten matala-viskoisiin tuotteisiin, kuten itsestään tasoittuviin. SA 120 Positiivinen on kierretty myötäpäivään kuten GA-sarja, mutta siinä on kolme terää. Se sopii parhaiten raskaille ja viskoosille materiaaleille, kuten betonille ja laajenevalle betonille.



## SOROTO-SEKOITIN 1300 W

SoRoTo Mix sopii kaikkien rakennusteollisuudessa esiintyvien materiaalien sekoitukseen. Sekoittimessa nopeuden säätö.

Teho	1300W
Paino	4,5 kg
Tyhjäkäyntinopeus	180-460/300-700min-1
Vatkain (Ø max.)	140mm



**KATSO LISÄÄ**  
[www.suomentimanttituote.fi](http://www.suomentimanttituote.fi)

# HIHNAKULJETTIMET



*Kevyet, mutta vankkarakenteiset hihnakujuettimet siirtävät tehokkaasti eri materiaaleja.*



**2,0m**



**3,3m**



**4,5m**



**6,0m**



**8,0m**

## KEVYTRAKENTEINEN HIHNAKULJETIN 2,0 - 8,0 m

- Saatavissa 2,0 - 8,0 m:n pituisina
- Korkeus 23 cm
- Hihnan leveys 45 cm
- Alumiinirunko
- Paino mallista riippuen 30 - 100 kg
- Siirtää jopa 332 tonnia /pv
- Välttämätön siirtotöissä
- Kevyt, mutta vankka
- Helppo asentaa

KATSO LISÄÄ [www.suomentimanttituote.fi](http://www.suomentimanttituote.fi)

## TYROLIT KUIVAIMURIT



	VCE1200D
<b>Jännite:</b>	230 V / 50 Hz
<b>Nimellisteho:</b>	1.2 kW
<b>Nimellisvirta:</b>	5 A
<b>Max.ilmavirta:</b>	200m <sup>3</sup> /h
<b>Esisuodatin:</b>	1,5 m <sup>2</sup>
<b>HEPA-suodatin:</b>	1.2 m <sup>2</sup>



	VCE2400D
<b>Jännite:</b>	230 V / 50 Hz
<b>Nimellisteho:</b>	2.4 kW
<b>Nimellisvirta:</b>	10 A
<b>Max.ilmavirta:</b>	400m <sup>3</sup> /h
<b>Esisuodatin:</b>	3.0 m <sup>2</sup>
<b>HEPA-suodatin:</b>	2.4 m <sup>2</sup>



	VCE3600D
<b>Jännite:</b>	230 V / 50 Hz
<b>Nimellisteho:</b>	3.6 Kw
<b>Nimellisvirta:</b>	15 A
<b>Max.ilmavirta:</b>	600m <sup>3</sup> /h
<b>Esisuodatin:</b>	4.5 m <sup>2</sup>
<b>HEPA-suodatin:</b>	3.6 m <sup>2</sup>

## SCANDUST-TEOLLISUUSIMURIT

	Mini	3000	4000	7000	9000 World	9000 Propane
<b>Teho:</b>	1400 W	2 kW	3 kW	4 kW	7,5 kW/10hv	18 hv
<b>Paino kg:</b>	12,7	51	75	206	340	368



## ADAMAS IMURIT

	Artos	VX-dust	VX-Pump	VX-Large	VX-Dust XL
<b>Teho:</b>	100 W	1500 W	2400 W	3600 W	2400 W
<b>Paino kg:</b>	8,9	10	28,1	35	45



## FLEX IMURIT

	VC 2 L MC	VC6 L MC	VC21 L MC	VC6 L MC	VC22 M MC-SET	VCE 26 H
<b>Teho:</b>	18 V		1250 W	1200 W	1200 W	1200 W
<b>Paino kg:</b>	2	5,1	11	6,5	9,5	10



## FLEX IMURIT

	VCE 26 L MC	VCE 33 L AC	VCE44 H AC	VCE44 L AC	VCE44 M AC
Teho:	1250W	1400W	1400W	1400W	7,5KW/10hv
Paino kg:	11,5	22,1	24,1	24,1	24,1



## RONDA KUIVAIMURIT

	MINI	SAFE CHANGE	20 GREEN TECH	40 H	80 H	C120
Teho:	1100W	1100W	1100W	1100W	1100W	1200W
Paino kg:	7,4	6	10	10	10	11,5



	200 POWER	1800H	1800H CC	1800H-S	200 GREEN TECH	2600H
Teho:	1450W	1450W	1450W	1200W	2/3X 1100W	2200/3300W
Paino kg:	15	31	33	6,5	46/48	39/41





## RONDA KUIVAIMURIT

	2800H GREEN TECH	4000H-QC	300	500	5-58 DUO
Teho:	3x1100w	4X900W	1200 W	2X1200W	2X1200
Paino kg:	65	72	12	20	52



	300	330	350	370	500
Teho:	1200W	1000W	1200W	1200W	2X1200W
Paino kg:	12	20	35	33	20



	520	550	560	2-58 DUO	5-58 DUO
Teho:	480W	2X750W	2X1200W	2X1200W	2X1200W
Paino kg:	30	35	35	45	52



## Ronda ilmanpuhdistimet/alipaineistajat

	NPU 600	NPU1250	NPU2500	2-58 DUO	5-58 DUO
Koko:	485 x 440 x 525 mm	570 x 485 x 790 mm	695 x 590 x 1170 mm	2X1200W	2X1200W
Paino kg:	13,5	26 kg	57	45	52
Teho:	155W	270W	1350 W		
Melutaso:	<70 dB	88 dB(A)	85 dB(A)		



## H&H ilmanpuhdistimet

	690	700 S	800 S	2500	5000S	5000S1 IoT
Koko:	238 x 390 x 508 mm	70 x 62 x 83 cm	39 x 39 x 50,8 cm	620 x 460 x 820 mm	700x620 x830 mm	610 x 680 x 820 mm
Paino kg:	7,6 kg / 6,0	62 / 80	11,0 kg / 7,2	26 / 32	35/44	35 kg / 44
Jännite/teho:	230 V, 0,17kW	230V AC,50/60Hz	230V AC,50/60Hz	230 V AC, 50/60Hz	230 V AC, 50/60Hz	230 V AC,50/60Hz



## Strong alipaineistajat

	300 lite	600 lite	1400 lite	2100 lite	4000	AP315
Koko:	390x255x440 cm	580x425x380 cm	540x650x730 cm	865 x 719 x 825 cm	1090x610 x750 cm	1190 x 690 x 820 mm
Paino kg:	10,5	20	33,5	59	55	70
Jännite/teho:	283W	283W	2 x 283 W	230 V, 50Hz	230 V, 50Hz	230 V,50Hz



# ADSORPTIOKUIVAIMET

	A1	A 15	A2	A2 ES	A4
Koko:	310 x 253 x 287mm	1000X670X988 mm	415x295x430mm	415 x 295 x 430mm	475X295X430mm
Paino kg:	8,5	162	16	16kg	18 kg
Nimellisteho:	600 V	10 kW	900W / 1200W	1200W	230 V AC, 50/60Hz
Kapasiteetti:	9/6l/vrk	190 l/vrk	16/12 l/vrk	17 l/vrk	25/17 l/vrk



	A4 ES	A4 ESX	CTR 500XT	L4 ES HP W	L4 HP W
Koko:	475x295x430 mm	475 x 295 x 430mm	370x385x360mm	620x440x495mm	620x440x495mm
Paino kg:	18	18kg	21	30	30
Nimellisteho:	1500W	1500W	1500W	1300/750w	1300 / 750W
Kapasiteetti:	27 l/vrk	27 l/vrk	38L/vrk	23 l/vrk	12 l/vrk



# KOMBIKUIVAIMET

	K3 ES HP	K3 HP	KE HP B	KONDENSIIKUIVAIN K5 HP X JA PX
Koko:	470X290X430 mm	470 x 290 x 430mm	500 x 400 x 650mm	520 x 445 x 710mm
Paino kg:	22	22	33	39,5
Nimellisteho:	400W	400W	730W	550W
Kapasiteetti +20C, Rh 60%: +30C, Rh 80%	12l/vrk 30l/vrk	12 l/vrk 30 l/vrk	12 l/vrk 30 l/vrk	18 l/vrk 36 l/vrk



KATSO LISÄÄ [www.suomentimanttituote.fi](http://www.suomentimanttituote.fi)

## AMERIC PUHALTIMET

	AL1500	AL 3700	AX 3000
Koko:	390x330x380 mm	52X400X500 mm	295x450x620mm
Paino kg:	8	12	13
Nimellisteho:	250 W	500 W	100W
Ilmamäärämäärä m³/h:	1500	3700	3000



## RADIAALI PUHALTIMET

	TFV 10	TFV 20	TFV 30
Koko:	250x310x270 mm	343X335X355 mm	440X440X440 mm
Paino kg:	4,95	12	18,5
Liitäntä, V/Hz:	230/50, 10A	230/50, 10A	230/50, 10A
Ilmamäärä taso 1, m³/h:	310	-	1600
Ilmamäärä taso 2, m³/h:	380	1185	1850
Ilmamäärä taso 3, m³/h:	-	-	2200



## TURBIINIT

	TS ES	T2	T4 ES
Koko:	370x295x430 mm	440X295X300 mm	430X295X430 mm
Paino kg:	14	15	17,5
Teho:	1100W	750 (nimellis max. 1300)	1800
Ilmamäärä, m³/h:	180	180 (portaaton säätö)	300



## LEVYKUIVAIMET

	STR 250	STR 600
Koko:	730x460x140 mm	1180X700X170 mm
Paino kg:	9	12
Liitäntäteho:	250W	600W
Kostean ilman poisto:	ø 50mm	ø 50mm



KATSO LISÄÄ [www.suomentimanttituote.fi](http://www.suomentimanttituote.fi)

## AMERIC PUHALTIMET

	AL1500	AL 3700	AX 3000
Koko:	390x330x380 mm	52X400X500 mm	295x450x620mm
Paino kg:	8	12	13
Nimellisteho:	250 W	500 W	100W
Ilmamäärämäärä m³/h:	1500	3700	3000



## RADIAALI PUHALTIMET

	TFV 10	TFV 20	TFV 30
Koko:	250x310x270 mm	343X335X355 mm	440X440X440 mm
Paino kg:	4,95	12	18,5
Liitäntä, V/Hz:	230/50, 10A	230/50, 10A	230/50, 10A
Ilmamäärä taso 1, m³/h:	310	-	1600
Ilmamäärä taso 2, m³/h:	380	1185	1850
Ilmamäärä taso 3, m³/h:	-	-	2200



## TURBIINIT

	TS ES	T2	T4 ES
Koko:	370x295x430 mm	440X295X300 mm	430X295X430 mm
Paino kg:	14	15	17,5
Teho:	1100W	750 (nimellis max. 1300)	1800
Ilmamäärä, m³/h:	180	180 (portaaton säätö)	300



## LEVYKUIVAIMET

	STR 250	STR 600
Koko:	730x460x140 mm	1180X700X170 mm
Paino kg:	9	12
Liitäntäteho:	250W	600W
Kostean ilman poisto:	ø 50mm	ø 50mm



KATSO LISÄÄ [www.suomentimanttituote.fi](http://www.suomentimanttituote.fi)

# TARVIKKEET



## TIMANTTIVAIJERIT

Laaja valikoima ensiluokkaisia ammattikäyttöön tarkoitettuja timanttivaijereita.



## LASIPORAT

Laadukkaat ja kestävät timanttilasiporat. Suunniteltu herkkien ja kovien materiaalien poraamiseen. Ihanteellinen valinta lasille, peileille, posliinille keramiikalle ja muiden vastaavien materiaalien poraamiseen.



## KIILLOTUSKIVET

Ammattilaisten ykkössuosikki. Kiillotuskivet soveltuvat kiven, marmorin ja graniitin kiilloittamiseen.

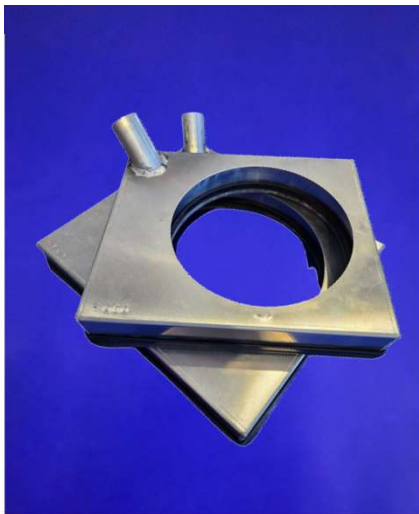

## TIPUTUSALUSTA & VEDENKERÄÄJÄ

- Vedenkerääjällä säästät paljon työaikaa kohteen suojauksissa ja jälkisiivouksissa. Liitetään imuriin, jonka muodostama alipaine pitää laitteen seinällä ilman erillistä kiinnittämistä.
- Tiputusalusta teleskooppivarrella turvalliseen materiaalin tiputtamiseen.

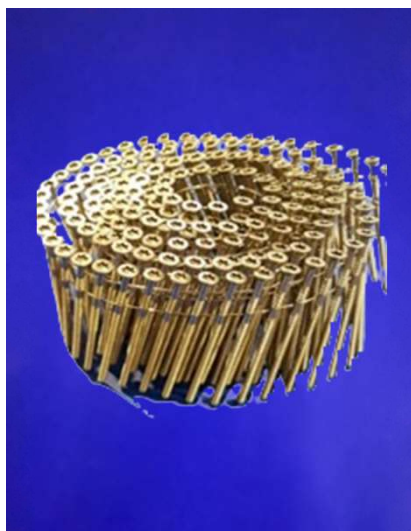

## BLACK BELT KIINNIKKEET

Tarjoamme laajan valikoiman CE sertifioituja Black Belt kiinnikkeitä erittäin kilpailukykyiseen hintaan. Myymme myös tukkupakkauksia. Kiinniketuotteista on erillinen esite saatavilla.

- Koneaulat
- Ankkurinaulat
- Ruuvinaulat
- Rullanaulat
- Huopanaulat
- Dyckert naulat
- Hakaset
- Irtonaulat

KATSO LISÄÄ [www.suomentimanttituote.fi](http://www.suomentimanttituote.fi)



## KIERTEENVAIHTAJAT

Laaja valikoima kierteenvaihtajia timanttiporauksiin.



## JATKOVARRET

Kaikille kone- ja kierretyypeille.  
Mitat: 200mm, 400 mm, 500 mm  
ja 1000 mm. tai tilauksesta  
valinnaisille mitoille.  
Peruskierteet saatavilla suoraan  
varastosta.



## PAINEVESIPULLOT

Muoviset ja teräksiset painevesi-  
Pullot. Vesisäiliö 10 litraa.



## LAIKAT

- Hiomalaikat
- Karalaikat
- Katkaisulaikat
- Teroituslaikat
- Saumalaikat
- Lamellilaikat
- Karkeapuhdistuslaikat
- Huopa- ja lamellikaralaikat
- Puhdistuslaikat
- Kuppilaikat



## NOSTIMET

- Hinattavat puominostimet
- Akkukäyttöiset nivelpuominostimet
- Saksilavat



KATSO LISÄÄ [www.suomentimanttituote.fi](http://www.suomentimanttituote.fi)



**SUOMEN**  **TIMANTTITUOTE OY**

Punasillantie 5, 40950 Muurame

Puh: 044 721 3700

info@suomentimanttituote.fi

[www.suomentimanttituote.fi](http://www.suomentimanttituote.fi)