



Tuotekuvasto liukuovet ja säilytysjärjestelmät



Liukuovien profiilit

Teräsprofiilit S200 ja S300

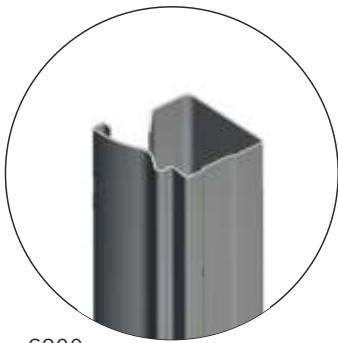

S200

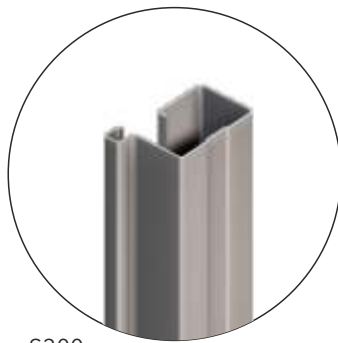

S300

Hopea



Shampanja



Valkea



Tammi



Grafiitti

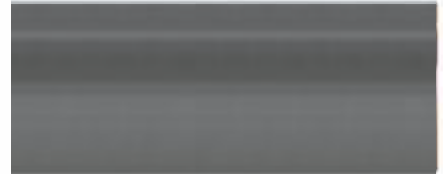

Musta



S300 profiili on saatavana vain valkean ja hopean värisinä.

Kuosit	Pituus (mm)	Paino (kg/kpl)	Paino (g/jm)	Kpl / pakkaus	Pakkauspaino (kg)	Kuosit	Pituus (mm)	Paino (kg/kpl)	Paino (g/jm)	Kpl / pakkaus	Pakkauspaino (kg)
Valkea Hopea Shampanja Musta Tammi Pähkinä	2750	1,42	517	14	19,88	Valkea Hopea	2750	1,0	364	20	20,0
Materiaali						Pintamateriaalit tiedot					
Galvanoitu sinkkipinnoitettu teräs						Galvanoitu sinkkipinnoitettu teräs					
Muut tiedot						Muut tiedot					
Teräskehäisten liukuovien maks. aukko K=2780 mm ja max ovileveys 1200 mm.						Teräskehäisten liukuovien maks. aukko K=2780 mm ja max ovileveys 1200 mm.					
Profiililimitys 32 mm						Profiililimitys 20 mm					

Käyttämämme teräsprofiilin paksuus on 0,5 mm ja maalatuissa profiileissa pohjamaalin paksuus on 7um ja pintamaalin paksuus on 25um. Kaikki käytetty maali on toteutettu pulverimaalaamalla joten pinta on erittäin tasalaatuinen.

PVC-kalvopinnoitetuissa profiileissa kalvon paksuus on 0,16-0,19 mm ja kalvot kiinnitetään profiiliin polyuretaaniliimalla jonka lämmön- ja kosteudenkesto on erinomainen.

Suojakalvon paksuus on 0,04 mm ja asemoitu profiiliin erittäin tarkasti kalvon poiston helpottamiseksi.

S100/S200-profiili on teräsprofiiliksi poikkeuksellisen jäykkä profiilin muodon takia: Mitä enemmän teräsprofiilissa on rakennetta tukevia kulmia, sitä jäykempi se on.

Yläiukukisko 2-ratainen

	Materiaali-tiedot	Pituus (mm)	Paino (kg/kpl)	Paino (g/jm)	Kpl / pakkaus	Pakkauspaino (kg)
	Galvanoitu sinkkipäällysteinen teräs	5000	4,17	833	6	25,0
	Muut tiedot					

Alaliukukisko 2-ratainen

	Materiaali-tiedot	Pituus (mm)	Paino (kg/kpl)	Paino (g/jm)	Kpl / pakkaus	Pakkauspaino (kg)
	Galvanoitu sinkkipäällysteinen teräs	5000	1,5	300	10	15,0
	Muut tiedot					

H-jakolista

	Materiaali-tiedot	Pituus (mm)	Paino (kg/kpl)	Paino (g/jm)	Kpl / pakkaus	Pakkauspaino (kg)
	Galvanoitu sinkkipäällysteinen teräs	2400	1,0	417	20	20,0
	Muut tiedot					

Ylä- ja alavaakaprofiili

	Materiaali-tiedot	Pituus (mm)	Paino (kg/kpl)	Paino (g/jm)	Kpl / pakkaus	Pakkauspaino (kg)
	Galvanoitu sinkkipäällysteinen teräs	2400	0,5	214	20	10,0
	Muut tiedot					

Harjanauha

	Materiaali- tiedot	Pituus (m)	Paino (kg/kpl)	Paino (g/jm)	Kpl / pakkaus	Pakkauspaino (kg)
	Muovi	350	3,05	8,7	4 rll	12,2
	Muut tiedot					
Liimallinen harjanauha, värit valkea ja harmaa Vaimentaa liukuoven seinään törmäämis- ääntä ovea suljettaessa seinää vasten.						

Ovipaikoitin

	Materiaali- tiedot	Paino (g/kpl)	Kpl / pakkaus	Pakkauspaino (kg)
	Galvanoitu sinkkipääl- lysteinen teräs	9,2	2000	18,5
	Muut tiedot			
Ruuvataan yläliukukiskon läpi kattoon kiinni. Yläpyörä asettuu paikoittimen hahloon ja ovi pysyy paikallaan.				

Teräслиukuoven yläpyörä

	Materiaali- tiedot	Paino (g/kpl)	Kpl / pakkaus	Pakkauspaino (kg)
	Teräs ja muovi	55	100	5,5
	Muut tiedot			
Yläohjainpyörät kuulalaakeroitu. Pyörän takuu 7 vuotta.				

Teräслиukuovien alapyörä

	Materiaali- tiedot	Paino (g/kpl)	Kpl / pakkaus	Pakkauspaino (kg)
	Teräs ja muovi	121	100	12,1
	Muut tiedot			
Pyörä kuulalaakeroitu, säätövara 0-32 mm. Painonkesto 30 kg / pyörä. 50 000 avausta. Pyörän takuu 7 vuotta.				

Teräслиukuoven pyörän peitelevy

	Materiaali-tiedot	Paino (g/kpl)	Kpl / pakkaus
	Muovi	18	1
	Muut tiedot		
Teräслиukuovien pyörien peitelevy. Väri vaaleanharmaa. Saatavuus niin kauan kuin tavaraa riittää.			

Teräслиukuoven hidastin

	Materiaali-tiedot	Pituus (mm)	Paino (g/kpl)	Kpl / pakkaus
	Muovi, teräs	361	90	1
	Muut tiedot			
Hidastin teräskehäisiin liukuoviin. Hidastin on sama kuin alumiinikehäisissä mutta tarvitsee omat kiinnitysadapterit. Muista käsisyys				

Teräskehäisen liukuoven rakenne S200 ja S300



S200

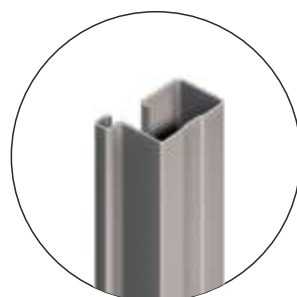

S300

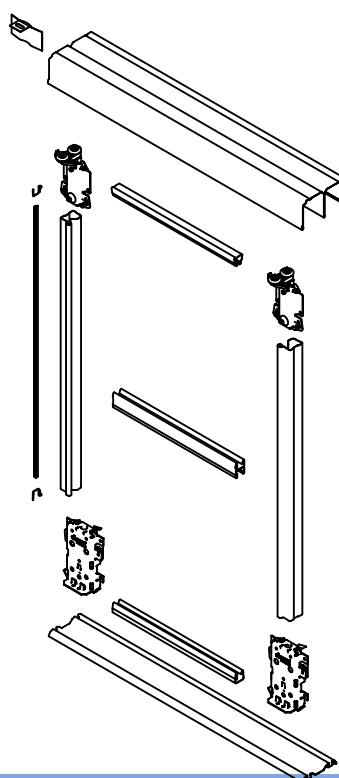

Liukuovien profiilit

Alumiiniprofiilit A101 ja A102



A101

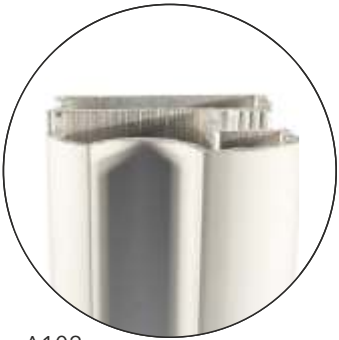

A102

Alumiini (A101 ja A102)



Shampanja (A102)



Musta (A101 ja A102)



Valkea (A101 ja A102)



Kuosit	Pituus (mm)	Paino (kg/kpl)	Paino (g/jm)	Kpl / pakkaus	Pakkauspaino (kg)	Kuosit	Pituus (mm)	Paino (kg/kpl)	Paino (g/jm)	Kpl / pakkaus	Pakkauspaino (kg)
Alumiini valkea shampanja harjattu musta	5200	2,40	462	10	24,0	Alumiini valkea shampanja harjattu musta	5200	2,83	544	10	28,3
Materiaalit						Materiaalit					
Alumiini						Alumiini					
Muut tiedot						Muut tiedot					
Alumiinikehäisten liukuovien maks. L= 1800 mm ja maks. K = 3250 mm.l Hinnaston maksimitat ovat L=1500 mm ja K = 2780 mm. profiilimititys 26 mm						Alumiinikehäisten liukuovien maks. L= 1800 mm ja maks. K = 3250 mm.l Hinnaston maksimitat ovat L=1500 mm ja K = 2780 mm. Profiilimititys 32 mm					

Alumiiniprofiilimme valmistetaan mahdollisimman ympäristöystävällisesti. Muottipursotuksen jälkeen profiili puhdistetaan rasvasta ja muista epäpuhtauksista useita kertoja ennen pinnan anodisointia. Myös maalatut pinnat puhdistetaan sekä anodisoidaan ennen pulverimaalausta.

Alumiiniprofiilien hopean väri ja shampanjan väri saadaan aikaan anodisoimalla. Valkea ja musta väri on pulverimaalattu. Myös harjattu alumiini on pinnaltaan anodisoitu mutta ennen anodisointia profiili käy läpi pinnan harjausprosessin.

Anodisoinnin paksuus on 10 micronia. Pinnan poikkeuksellinen sileys johtuu pinnan monikertaisesta puhdistuksesta jolloin ”pohjatyöt” on tehty mahdollisimman hyvin. Näin säästyy myös sähköä itse anodisointiprosessissa.

Pinnassa olevan liimasuojakalvon paksuus on 65-70 micronia ja se on helppo irrottaa profiilista ilman liimajäämiä.

Liukuovien profiilit

Alumiiniprofiilit A103, A104 ja A200



A103



A200

Alumiini (A103 ja A200)



Valkea (A103 ja A200)



Musta (A103)

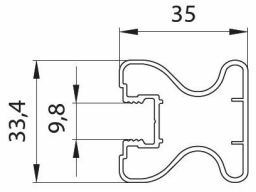
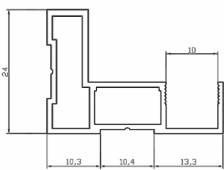

Kuosit	Pituus (mm)	Paino (kg/kpl)	Paino (g/jm)	Kpl / pakkaus	Pakkauspaino (kg)	Kuosit	Pituus (mm)	Paino (kg/kpl)	Paino (g/jm)	Kpl / pakkaus	Pakkauspaino (kg)
Alumiini Valkea	5200	2,638	507	8	21,1	Alumiini	5200	1,75	337	10	17,5
Materiaalit						Materiaalit					
Alumiini						Alumiini					
Muut tiedot						Muut tiedot					
Alumiinikehäisten liukuovien maks. L= 1800 mm ja maks. K = 3250 mm.l Hinnaston maksimimitat ovat L=1500 mm ja K = 2780 mm. Profiililimitys 35 mm.						 Liukuovien maks. L=1200 mm ja maks. K = 2780 mm. Profiililimitys 8 mm 					

Alumiiniprofiilimme valmistetaan mahdollisimman ympäristöystävällisesti. Muottipursotuksen jälkeen profiili puhdistetaan rasvasta ja muista epäpuhtauksista useita kertoja ennen pinnan anodisointia. Myös maalatut pinnat puhdistetaan sekä anodisoidaan ennen pulverimaalausta.

Alumiiniprofiilien hopean väri ja shampanjaan väri saadaan aikaan aikaan anodisoimalla. Valkea ja musta väri on pulverimaalattu. Myös harjattu alumiini on pinnaltaan anodisoitu mutta ennen anodisointia profiili käy läpi pinnan harjausprosessin.

Anodisoinnin paksuus on 10 micronia. Pinnan poikkeuksellinen sileys johtuu pinnan monikertaisesta puhdistuksesta jolloin "pohjatyöt" on tehty mahdollisimman hyvin. Näin säästyy myös sähköä itse anodisointiprosessissa.

Pinnassa olevan liimasuojakalvon paksuus on 65-70 micronia ja se on helppo irrottaa profiilista ilman liimajäämiä.

Vaakaprofiilit alumiini



Yläliukukisko 2-ratainen, A101, A102, A103, A104, A200

	Materiaali-tiedot	Pituus (mm)	Paino (kg/kpl)	Paino (g/jm)	Kpl / pakkaus	Pakkauspaino (kg)	
	Alumiini	5000	4,58	916	6	22,9	
	Muut tiedot						

Alaliukukisko 2-ratainen, A101, A102, A103, A104, A200

	Materiaali-tiedot	Pituus (mm)	Paino (kg/kpl)	Paino (g/jm)	Kpl / pakkaus	Pakkauspaino (kg)	
	Alumiini	5000	1,625	325	12	19,5	
	Muut tiedot						

Yläliukukisko 1-ratainen, A101, A102, A103, A104, A200

	Materiaali-tiedot	Pituus (mm)	Paino (kg/kpl)	Paino (g/jm)	Kpl / pakkaus	Pakkauspaino (kg)	
	Alumiini	5000	1,96	392	8	15,7	
	Muut tiedot						

Alaliukukisko 1-ratainen, A101, A102, A103, A104, A200

	Materiaali-tiedot	Pituus (mm)	Paino (kg/kpl)	Paino (g/jm)	Kpl / pakkaus	Pakkauspaino (kg)	
	Alumiini	5000	0,78	155	20	15,6	
	Muut tiedot						

Alavaakakisko, A200

	Materiaali-tiedot	Pituus (mm)	Paino (kg/kpl)	Paino (g/jm)	Kpl / pakkaus	Pakkauspaino (kg)
	Alumiini	5000	2,09	418	10	20,9
	Muut tiedot					

Ylävaakakisko, A200

	Materiaali-tiedot	Pituus (mm)	Paino (kg/kpl)	Paino (g/jm)	Kpl / pakkaus	Pakkauspaino (kg)
	Alumiini	5000	0,97	194	20	19,4
	Muut tiedot					

H-jakolista, A101, A102, A103, A104

	Materiaali-tiedot	Pituus (mm)	Paino (kg/kpl)	Paino (g/jm)	Kpl / pakkaus	Pakkauspaino (kg)
	Alumiini	5000	1,14	228	20	22,8
	Muut tiedot					



H-jakolista A200

	Materiaali-tiedot	Pituus (mm)	Paino (kg/kpl)	Paino (g/jm)	Kpl / pakkaus	Pakkauspaino (kg)
	Alumiini	5000	2,03	405	10	20,3
	Muut tiedot					

Vaakaprofiilit alumiini



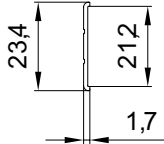

I-jakolista A101, A102, A103, A104

	Materiaali-tiedot	Pituus (mm)	Paino (kg/kpl)	Paino (g/jm)	Kpl / pakkaus	Pakkauspaino (kg)
	Alumiini	5000	0,56	112	20	11,2
	Muut tiedot					
						

Alavaakakisko A101, A102, A103, A104

	Materiaali-tiedot	Pituus (mm)	Paino (kg/kpl)	Paino (g/jm)	Kpl / pakkaus	Pakkauspaino (kg)
	Alumiini	5000	2,38	476	10	23,80
	Muut tiedot					
						

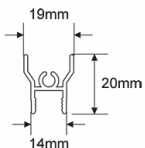
Ylävaakakisko, A101, A102, A103, A104

	Materiaali-tiedot	Pituus (mm)	Paino (kg/kpl)	Paino (g/jm)	Kpl / pakkaus	Pakkauspaino (kg)
	Alumiini	5000	1,13	226	20	22,6
	Muut tiedot					
						



Vaakaprofiilit alumiini



Yläkantoinen liukukisko , A103, A104

	Materiaali-tiedot	Pituus (mm)	Paino (kg/kpl)	Paino (g/jm)	Kpl / pakkaus	Pakkauspaino (kg)
	Alumiini	5000	3,05	610	8	24,4
	Muut tiedot					
Pinta on käsittelemätön kirkas alumiini.						

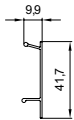
Yläkantaisen liukukiskon peitelevy, A103, A104

	Materiaali-tiedot	Pituus (mm)	Paino (kg/kpl)	Paino (g/jm)	Kpl / pakkaus	Pakkauspaino (kg)
	Alumiini	5000	0,99	198	20	19,8
	Muut tiedot					
						

Lisätarvikkeet alumiiniliukuoviin



Yläkantaisen liukuoven pyöräsetti

	Materiaali-tiedot	Paino (g/kpl)	Kpl / pakkaus
	Teräs ja muovi	248	1
	Muut tiedot		
Sisältää 2 kpl yläkantaisia pyöriä, kantavuus 60 kg / pyörä sekä kaksi profiilikiinnikettä sekä alaohjaintapin lattiaan.			

Alaliukukiskon päätykappale 2-rataiselle kiskolle

	Materiaali-tiedot	Mitat (mm)	Paino (g/kpl)	Kpl / pakkaus	Pakkauspaino (kg)
	Muovi	L63,2 K7,5 S15,7	4	20	0,08
	Muut tiedot				
Tuotteen asentamiseen tarvittavat 1,5 mm kuusiokoloavaimen. Väri harmaa. Sopivuus A100 ja A200 sarjoihin.					

Alaliukukiskon päätykappale 1-rataiselle kiskolle

	Materiaali-tiedot	Mitat (mm)	Paino (g/kpl)	Kpl / pakkaus	Pakkauspaino (kg)
	Muovi	L16,5 K7,8 S9,2	0,6	100	0,06
	Muut tiedot				
Tuotteen asentamiseen tarvittavat 1,5 mm kuusiokoloavaimen. Huomioi kätsisyys Väri harmaa, sopivuus A100 ja A200 sarjoihin.					

Liukuoven pysäytin yläliukukiskolle

	Materiaali-tiedot	Mitat (mm)	Paino (g/kpl)	Kpl / pakkaus	Pakkauspaino (kg)
	Teräs, kumi	L25,0 K35,0 S35,0	40	1	0,04
	Muut tiedot				
Tuotteen asentamiseen tarvittavat 1,5 mm kuusiokoloavaimen. Väri harmaa. Sopivuus A100/A200 sekä S200 ja S300.					

Liukuoven paikoitin alaliukuun

	Materiaali-tiedot	Mitat (mm)	Paino (g/kpl)	Kpl / pakkaus	Pakkauspaino (kg)
	Galvanoitu sinkkipäällysteinen teräs	L25,0 S6,5	6	2000	1,2
	Muut tiedot				
Väri teräs. Sopivuus A100 ja A200 sarjoihin. Liu'utetaan alaliukukiskoon sen päästä. Ei sovi käytettäväksi hidastimen kanssa.					

Yläliukukiskon päätykappale 2-rataiselle kiskolle

	Materiaali-tiedot	Mitat (mm)	Paino (g/kpl)	Kpl / pakkaus	Pakkauspaino (kg)
	Muovi	L81,0 K41,0 S22,0	10	20	0,2
	Muut tiedot				
Väri harmaa. sopivuus A100 ja A200 sarjoihin.					

Yläliukukiskon päätykappale 1-rataiselle kiskolle

	Materiaali-tiedot	Mitat (mm)	Paino (g/kpl)	Kpl / pakkaus	Pakkauspaino (kg)
	Muovi	L41,0 K41,0 S22,0	4	20	0,08
	Muut tiedot				
Väri harmaa. sopivuus A100 ja A200 sarjoihin.					

Liukuoven hidastin alumiinikehäisiin liukuoviin

	Materiaali-tiedot	Pituus (mm)	Paino (g/kpl)	Kpl / pakkaus
	Muovi/teräs	361	90	1
	Muut tiedot			
Hidastin alumiinikehäisiin liukuoviin. kaksi vaihtoehtoa, oville 5-15kg ja 15-30kg.				

Liukuoven hidastin, keskittää keskelle molemmista suunnista

	Materiaali-tiedot	Pituus (m)	Paino	Kpl / pakkaus
	Muovi/teräs	570	150g	1 kpl
	Muut tiedot			
Hidastin alumiinikehäisiin liukuoviin. Oven paino 10-40kg Oven minimileveys 950mm.				

Liukuoven paikoitin yläliukuun

	Materiaali-tiedot	Mitat (mm)	Paino (g/kpl)	Kpl / pakkaus	Pakkauspaino (kg)
	Galvanoitu sinkkipäällysteinen teräs	L56,5 K32,3 S21,3	9,2	2000	18,5
	Muut tiedot				
Asennetaan yläliukukiskon keskimmäistä pystysivua vasten, kiinnitetään ruuvilla yläliukukiskon läpi kattoon.					

Harjanauha liukuoven päättyyn

	Materiaali-tiedot	Pituus (jm)	Paino (kg/kpl)	Paino (g/jm)	Kpl / pakkaus	Pakkauspaino (kg)
	Muovi	350	3,05	8,7	4 rll	12,2
	Muut tiedot					
Liimallinen harjanauha, värit valkea ja harmaa Vaimentaa liukuoven kolauksen ovea suljattaessa seinää vasten.						

Liukuoven pyöräsetti, epäsymmetrinen, A101

	Materiaali-tiedot	Mitat (mm)	Paino (kg/kpl)	Kpl / pakkaus	Pakkauspaino (kg)
	Teräs, nailon, muovi	yp 38x18 ap 51x74	305	80 settiä	24,4
	Muut tiedot				
Sekä kantavat alapyörät että yläohainpyörät ovat kuulalaakeroituja. Alaoyörän painon kesto on 80 kg / setti ja takuu 10 vuotta.					

Liukuoven pyöräsetti, symmetrinen, A102, A103, A104

	Materiaali-tiedot	Pituus (mm)	Paino (kg/kpl)	Kpl / pakkaus	Pakkauspaino (kg)
	Teräs, nailon, muovi	yp 38x18 ap 51x74	305	80 settiä	24,4
	Muut tiedot				
Sekä kantavat alapyörät että yläohainpyörät ovat kuulalaakeroituja. Pyörän painonkesto on 80 kg / setti ja takuu 10 vuotta.					

Alumiiniliukuoven pyöräsetti Minimal, A200

	Materiaali-tiedot	Mitat (mm)	Paino (kg/kpl)	Kpl / pakkaus	Pakkauspaino (kg)
	Teräs, nailon, muovi	yp 38x18 ap 51x74	305	80 settiä	24,4
	Muut tiedot				
Sekä kantavat alapyörät että yläohainpyörät ovat kuulalaakeroituja. Pyörän painonkesto on 80 kg / setti ja takuu 10 vuotta.					

Tiivistenauha 4/10 mm

	Materiaali-tiedot	Pituus (mm)	Paino (kg/kpl)	Kpl / pakkaus	Pakkauspaino (kg)
	Kumi		10,6	2	21,2
	Muut tiedot				
Nauha on väriltään kirkas. Elastinen nauha on tarkoitettu peilin asentamiseen liukuovi-profiliin					



Tiivistenauha 6/10 mm ja 8/10 mm

	Materiaali-tiedot	Pituus (mm)	Paino (kg/kpl)	Kpl / pakkaus	Pakkauspaino (kg)
	Kumi		10,6	2	21,2
	Muut tiedot				
Nauha on väriltään kirkas. Elastinen nauha sopii 6 ja 8 mm pakusjen pintamateriaalien asentamiseen oveen.					

A200-sarjan liukuoven vedin

	Materiaali-tiedot	Mitat (mm)	Paino (g/kpl)	Kpl / pakkaus	Pakkauspaino (kg)
	Alumiini	P 107,5 K 39,8	39	1	
	Muut tiedot				
Väri anodisoitu alumiini. Sopii käytettäväksi vain A200-sarjan H-jakolistan kanssa.					



Peitetulppa

	Materiaali-tiedot	Paino (g/kpl)	Kpl / pakkaus	Pakkauspaino (kg)
	Muovi	0,3	100	0,03
	Muut tiedot			
Kirkas peitetulppa alumiiniliukuoven profiili-reikiin.				

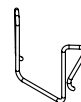
Harjanauhan pidike

	Materiaali-tiedot	Paino (g/kpl)	Kpl / pakkaus	Pakkauspaino (kg)
	Muovi	0,8	100	0,08
	Muut tiedot			
Pidike on tarkoitettu pitämään harjanauhan liukuoven ylä- ja alapäässä estäen nauhan kiertymisen irti ovesta.				

Kaksipuoleinen teippi 19 mm

	Materiaali-tiedot	Pituus (m)	Paino (g/kpl)	Paino (g/jm)	Kpl / pakkaus	Pakkauspaino (kg)
	Muovi ja liima-aine	25	170	6,8	1	0,17
	Muut tiedot					
Teipin paksuus 0,8 mm. Sopii mm alaliukukiskon kiinnitykseen lattiaan sekä I-jakolistan kiinnitykseen liukuoven pintaan						

Kasaus- ja säätöruuvit

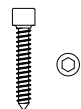
	Materiaali-tiedot	Pituus (mm)	Paino (g/kpl)	Paino (g/jm)	Kpl / pakkaus	Pakkauspaino (kg)
	Teräs	4.8x25	3,5		100	0,350
	Muut tiedot					
Meiltä saat myös kaikki liukuovien kasauksessa käytettävät ruuvit. Kysy meiltä lisää.						

Alumiinikehäisen liukuoven rakenne

A101, A102, A103



A101



A102



A103



A104

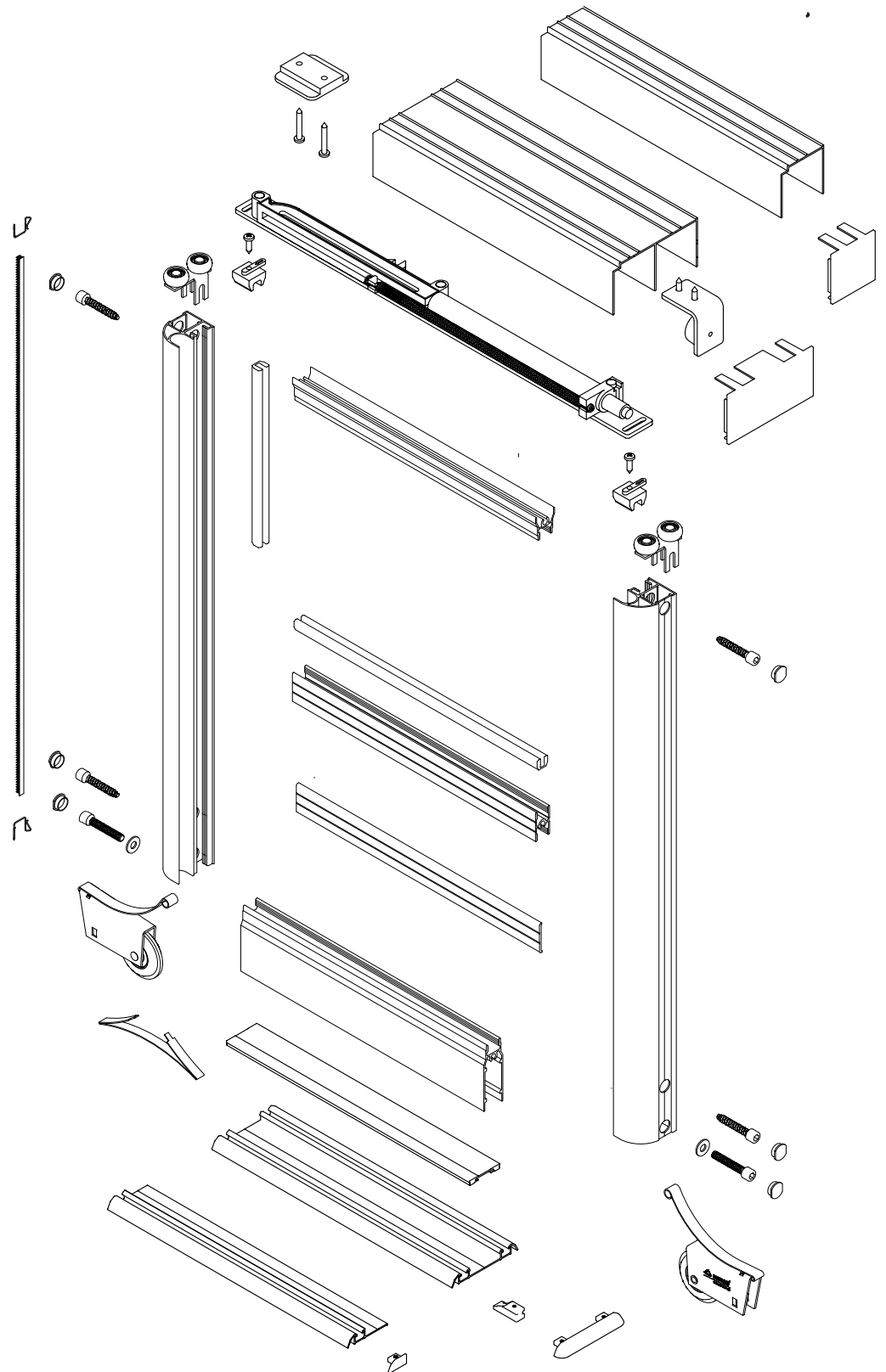

Alumiinikehäisen tilanjakoliukuoven rakenne

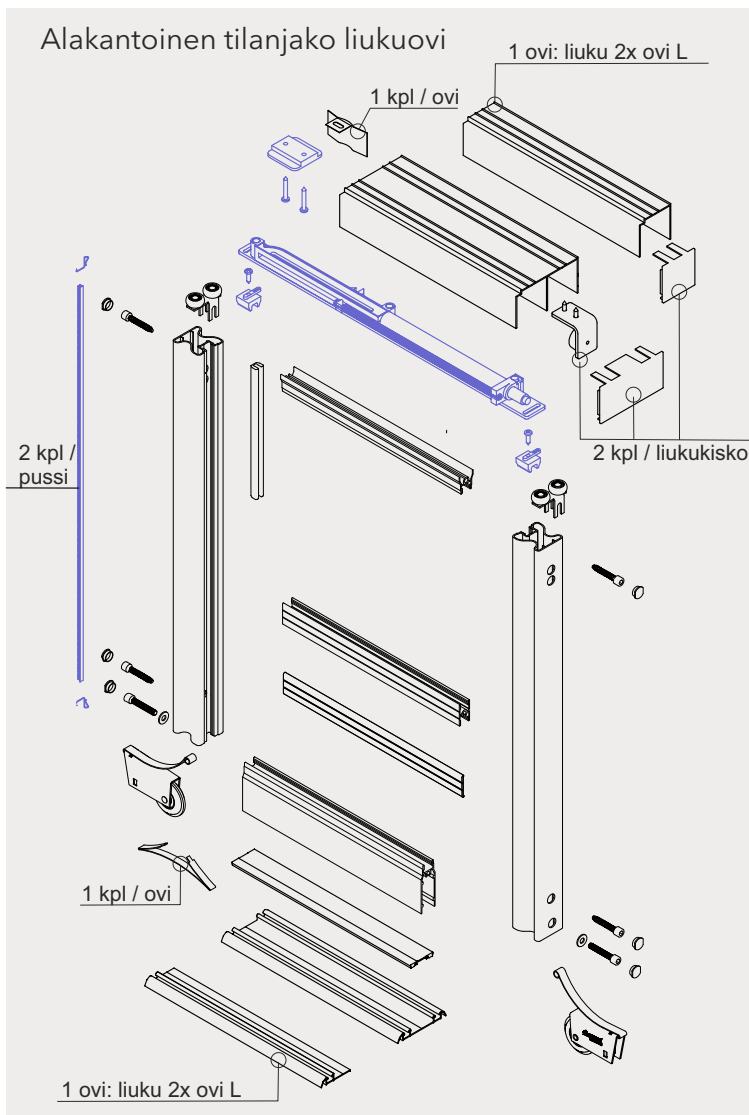
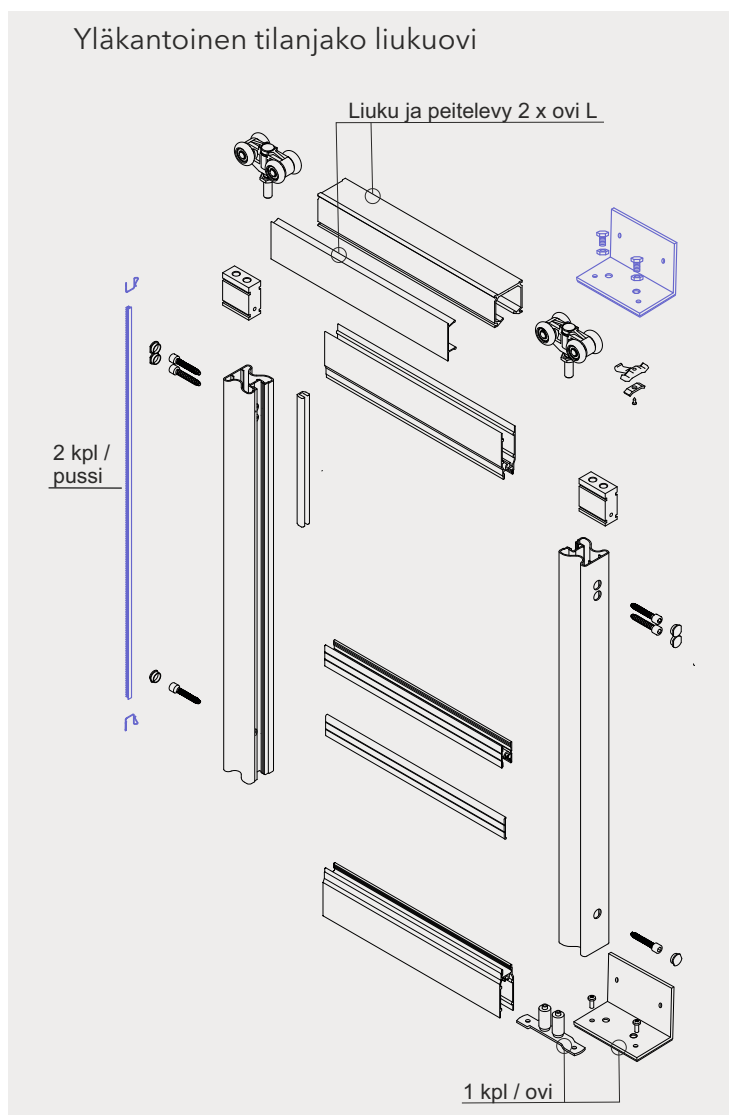

Liukuoven hidastin, vaimennusnauhat ja yläkantaisen profiilin seinäkiinnike ovat lisätarvikkeita ja saatavissa tilauksesta.

Muut tuotteet sisältyvät hintaan.

Pintamateriaalimallisto



Kirkas peili



Harmaa peili



Pronssi peili



Puhdas valkea lasi



Harmaa lasi



Musta lasi

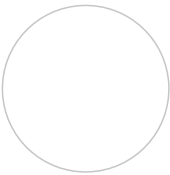

Valkea



Saarni Tuhka



Tammi Tolstoi

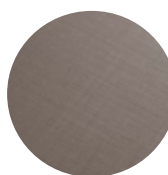

Comfort penelope



Maya Penelope



Surf Grafiitti



Antrasiitti Line



Ruskea Line



Vaalean ruskea Line



Valkea Line

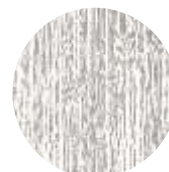

Vaalea Grafiitti Line

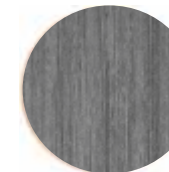

Grafiitti Line



Musta Line

<p>Satiini musta</p> <p>satiini</p>	<p>Kahvi, RGB 103,71,54</p> <p>satiini kirkas</p>	<p>Mokka, RGB 150,121,105</p> <p>satiini kirkas</p>	<p>Greige, RGB 176,169,153</p> <p>satiini kirkas</p>	<p>Khaki, RGB 195,176,145</p> <p>satiini kirkas</p>
<p>Agate harmaa, RGB 174,178,165</p> <p>satiini kirkas</p>	<p>Telegray, RGB 202,197,189</p> <p>satiini kirkas</p>	<p>Kerma, RGB 221,212,201</p> <p>satiini kirkas</p>	<p>Lumi, RGB 255,250,250</p> <p>satiini kirkas (korvaa satiinivalkean lasin)</p>	

Levyypinnat:

Paksuus aina 10mm, aihiolevykoot 1830x2750mm ja 2080x2800mm kuosista riippuen. Kuvio levyypintamateriaaleissa on oletusarvoisesti pystyssä. Saat tuotteet tilattuna myös vaakaan. Huomioi että levyaihiokoosta johtuen liukuoven pintaa ei ole mahdollista saada kokonaan vaakaan ilman että oveen lisätään jakolista. Poikkeuksena Surf grafiitti -levy jonka kuvio on oletusarvoisesti vaakaan. Levyypintamme ovat Surf Grafiittia lukuun ottamatta molemmin puolin samoin pinnoitettuja joten kaikkia näitä pintoja voi käyttää tilanjakoliukuovissa. Valmiin liukuoven paino on n. 7 kg/m².

Peili- ja lasipinnat

Peili- ja lasipintojen pakuus on aina 4 mm ja kun lasi on ovesa on se aina koko mitaltaan turvakalvotettu BSEN sertifioidulla turvakalvolla. Kaikkien lasiaihioiden maksimikoko varastossamme on 2550x3210mm. Valmiin lasiliukuoven paino on noin 10 kg / m². Kun lasipinta laitetaan tilanjako-oveen, tulee molempiin suuntiin sama lasipinta eli lasipintoja käytetään 2kpl jolloin oven paino on noin 20 kg/m²

TILADesign säilytysjärjestelmä

Mittatilaussäilytysjärjestelmä joka valmistetaan millimetrin tarkasti.

Laaja lisätarvikevalikoima takaa että saat juuri asiakkaan tarpeisiin sopivan ryhmän.



Runkosävyt

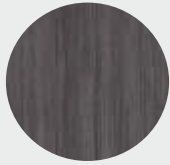

Antrasiitti Line



Grafiitti Line



Musta Line



Saarni Tuhka



Tolstoi Tammi



Valkea



Valkea Line



Vaalea Grafiitti Line

Tuoterakenne

Kaikkien runko-osien paksuus on 18mm

Räätälöidyn suunnitteluohjelmamme avulla toteutat haluamasi komeron ja toimitamme sen juuri sellaisena kuin se on suunniteltu.

Vaatetangot valaistuksella tai ilman

Taustat 4mm, 10mm ja 18mm paksuudessa

Ainutlaatuiset valaistusratkaisut

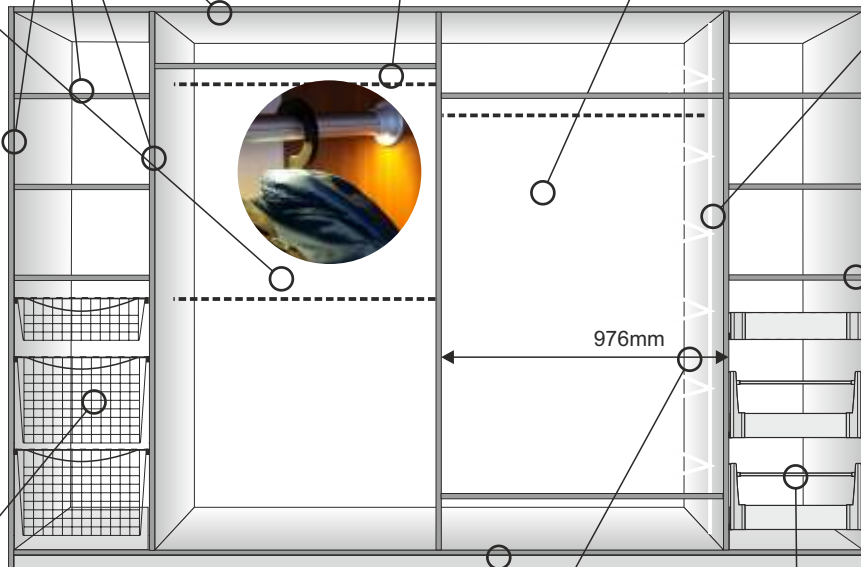

976mm



Kuulalaakeroidut liukukiskot ja 11 eri mittaa.

Saat rungon meiltä joko pohjalevyllä tai 55mm korkealla säädettävällä sokkelilla. Säätosokkelin voi tilata joko osina tai kehikko valmiiksi kasattuna.

Valmistamme tuotteemme erittäin mittatarkasti ja toimitamme jokaisen toimituksen mukana tarkat mittakuvat joiden avulla asentaminen on helppoa.

Kaikki hyllyt kiinnitetään sivuihin sitovilla hyllynkannakkeilla jolloin rungosta tulee todella tukeva. Runko asennetaan paikalleen jolloin sitä ei tarvitse siirtää lattiaa myöten paikalleen.

Hidastinlaatikot leveyksissä 300-1200 mm matalana ja korkeana teräsetusarjalla ja levyetusarjalla korkeudessa 226mm.

Laatikoiden ja korien lisäksi löydät meiltä 14 erilaista lisätarviketta joilla teet komerosta entistä toimivamman.

Säilytysjärjestelmän lisätarvikkeet

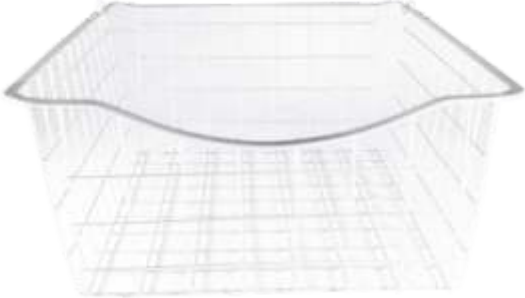
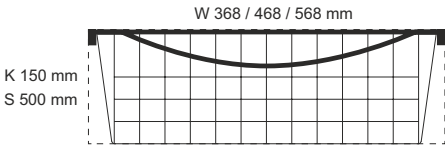

Liukukori matala, K150mm x S500 mm

	Materiaalitiedot	Epoksimaalattu teräs, harmaa	
	Paino	n. 1 kg	
	Kpl/pakkaus	10 kpl	
	Pakkauspaino	n. 10 kg	
	Sisäaukko L	368 mm 468 mm 568 mm 768 mm	

Liukukori korkea, K330mm x S500mm

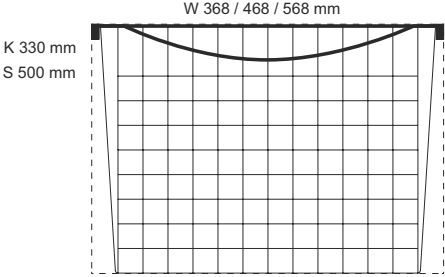
	Materiaalitiedot	Epoksimaalattu teräs, harmaa	
	Paino	n. 1,4 kg	
	Kpl/pakkaus	5 kpl	
	Pakkauspaino	n. 7 kg	
	Sisäaukko L	468 mm 568 mm	

Liukukori matala, K150mm x S400mm

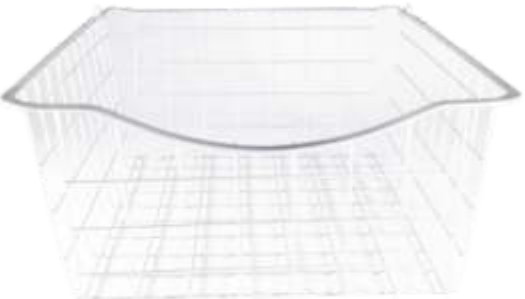
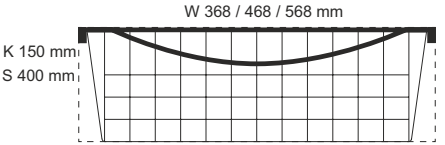
	Materiaalitiedot	Epoksimaalattu teräs, harmaa	
	Paino	n. 650 g	
	Kpl/pakkaus	10 kpl	
	Pakkauspaino	n. 6,5 kg	
	Sisäaukko L	368 mm 468 mm 568 mm	

Liukukori korkea, K330mm x S400 mm

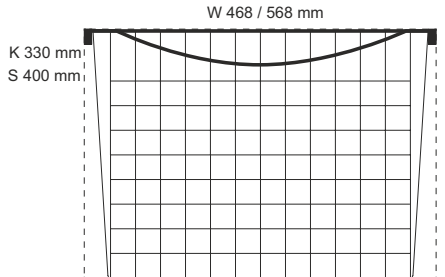
	Materiaalitiedot	Epoksimaalattu teräs, harmaa	
	Paino	n. 1 kg	
	Kpl/pakkaus	5 kpl	
	Pakkauspaino	n. 5 kg	
	Sisäaukko L	468 mm 568 mm	

Säilytysjärjestelmän lisätarvikkeet



Hidastinlaatikko, matala K105 mm, S485mm

	Materiaalitiedot	Epoksimaalattu teräs, harmaa	
	Paino	alkaen n. 4 kg	
	Kpl/pakkaus	1	
	Pakkauspaino		
	Sisäaukko L	468 mm 568 mm 300-1200mm	

Hidastinlaatikko korkea, K182mm, S485mm

	Materiaalitiedot	Epoksimaalattu teräs, harmaa	
	Paino	alkaen n. 5kg	
	Kpl/pakkaus	1	
	Pakkauspaino		
	Sisäaukko L	468 mm 568 mm 300-1200mm	

Hidastinlaatikko levyetusarjalla, K226mm, laatikon etusarja rungon värinen

	Materiaalitiedot	Epoksimaalattu teräs, harmaa, levyetusarja 18mm.	
	Paino	alkaen n. 6kg	
	Kpl/pakkaus	1	
	Pakkauspaino		
	Sisäaukko L	300-1200mm	

Vaatehissi

	Materiaalitiedot	Kromattu teräs, musta muovi	
	Paino	n. 3,6 kg	
	Kpl/pakkaus	1	
	Pakkauspaino		
	Sisäaukko L	600-830mm 830-1150mm	

Säilytysjärjestelmän lisätarvikkeet



Housuteline, pohjakiinnitteinen, ulosvedettävä

	Materiaalitiedot	Kromattu teräs, kirkas muovi	
	Paino	2,9 kg	
	Kpl/pakkaus	1	
	Pakkauspaino		
	Aukko L min suositus	700 mm	

Housuteline, sivukiinnitteinen, ulostuleva

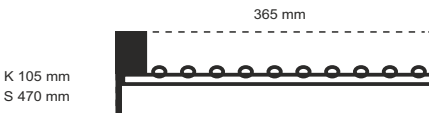
	Materiaalitiedot	Teline eloksoitu alumiini, liukukiskot teräs	
	Paino	n. 4,5 kg	
	Kpl/pakkaus	1	
	Pakkauspaino		
	Aukko L min suositus	400 mm	

kenkäteline, sivukiinnitteinen, ulostuleva

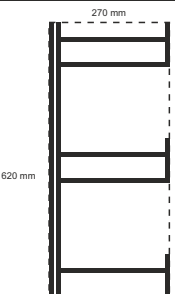
	Materiaalitiedot	Kromattu teräs	
	Paino	n. 4,5 kg	
	Kpl/pakkaus	1	
	Pakkauspaino		
	Aukko L min suositus	300 mm	

Siivouskomeron tarviketeline jätesankolla

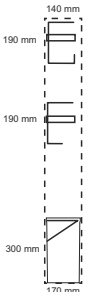
	Materiaalitiedot	Epoksimaalattu teräs, harmaa	
	Paino	2,3 kg	
	Kpl/pakkaus	1	
	Pakkauspaino		
	Aukko L min suositus	350 mm	

Säilytysjärjestelmän lisätarvikkeet



Siivoukseron lankahylly ja imurin letkuteline

	Materiaalitiedot	Epoksimaalattu teräs, harmaa	
	Paino	1,6 kg	
	Kpl/pakkaus	2 kpl	
	Pakkauspaino	3,2 kg	
	Aukko L min. suositus	350mm	

Housuteline, sivukiinnitteinen, ulostuleva

	Materiaalitiedot	Eloksoitu alumiini ja muovi	
	Paino	n. 0,48 kg	
	Kpl/pakkaus		
	Pakkauspaino		
	Aukko L min suositus	250 mm	

Ulostuleva ripustinliuku, yläkiinnitteinen

	Materiaalitiedot	Kromattu teräs	
	Paino	n. 0,3 kg	
	Kpl/pakkaus	10 kpl	
	Pakkauspaino	n. 3 kg	
	Syvyysvaihtoehdot	200, 250, 300, 350, 400 mm	
	Aukko L min.suositus	550mm	

Solmioteline, ulostuleva

	Materiaalitiedot	Eloksoitu alumiini, muovi	
	Paino	n. 0,28 kg	
	Kpl/pakkaus		
	Pakkauspaino		
	Aukko L min	100 mm	



Säilytysjärjestelmän lisätarvikkeet

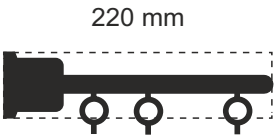

Paitateline, ulostuleva

	Materiaalitiedot	Eloksoitu alumiini, musta muovi	
	Paino	n. 0,48 kg	
	Kpl/pakkaus		
	Pakkauspaino		
	Aukko L min. suositus	300 mm	

Vyöteline, ulostuleva

	Materiaalitiedot	Eloksoitu alumiini, musta muovi	
	Paino	n. 0,28 kg	
	Kpl/pakkaus		
	Pakkauspaino		
	Aukko L min suositus	100 mm	

Vaate- tai kenkäteline, ulostuleva

	Materiaalitiedot	Teline eloksoitu alumiini, liukukiskot teräs	
	Paino	3,78 kg	
	Kpl/pakkaus	1	
	Pakkauspaino		
	Sisäaukko L	600-900mm	



finndeco

TÄYDENTÄÄ KOTISI TILAT